

令和6年第1回定例会本会議資料要求・予算特別委員会

(令和6年3月8日)

案件	関係部局	資 料 件 名	備 考
議案第2号	市民部	課税標準額段階別所得割額等の推移	
	福祉保健部	1 新型コロナウイルス感染症セーフティネット交付金返還金の概要について	
		2 認知症高齢者グループホーム等の整備支援事業について	
	子ども家庭部	1 過去5年間における認可保育所等新規開設に係る施設整備等補助金について	
		2 令和5年度学童保育所入所児童数及び職員体制	
議案第4号	福祉保健部	1 認定審査会及び認定調査の状況について(令和5年度)	
議案第4号・9号	福祉保健部	1 調整交付金の10年間の推移	
議案第6号	環境部	1 下水道事業会計における過年度消費税及び地方消費税の修正申告額及び延滞税の各年度別明細	
議案第7号	企画財政部	1 附属機関等の広報状況等について	
		2 総合教育会議の開催状況等について	
		3 ふるさと納税制度について	
		4 自転車置場の1台当たりの駐輪スペースの寸法について	
		5 民主的手続以外で見直し案を検討できない理由	
		6 基本設計後の対応について	
		7 浸水対策について	

8	4階(1.3通り×D通り)の断面について	
9	小金井市公共施設在り方検討委員会の組織構成について	
10	公共施設在り方方針等策定支援委託の概要について	
11	公有財産(土地)の状況について	
12	正規職員、一般任期付職員、再任用職員及び会計年度任用職員(月額制)の課別職員数について	
13	令和6年度一般会計予算における主な新型コロナウイルス感染症及び原油価格・物価高騰対策関連経費一覧	
14	廃止・レベルダウン事業調べ	
15	令和5年度、令和6年度一般会計予算における委託料一覧	
16	新規・レベルアップ事業調べ	
17	市民1人当たりの歳入・歳出(目的別・性質別)当初予算額26市比較	
18	近隣市・類似団体における基金調べ	
19	平成11年度から令和6年度までの経常収支比率の推移	
20	平成27年度から令和6年度までの職員数、人件費等の推移について	
21	町会・自治会別エリア及び加入世帯数一覧	
22	令和5年度における副市長の主な公務内容等について	
23	理事者が出席した市主催の説明会について	
24	町会・自治会に関する取組及び課題について	
25	ビジネスチャットツールを用いた生成AI機能について	

議案第7号企画財政部	26	東京電子自治体共同運営協議会及びGovTech東京の業務内容等について	
	27	AI議事録ライセンスの試行導入等について	
	総務部	1	近隣市の情報公開請求における電磁的記録の対応状況
		2	消防団庶務・管理アプリケーションについて
		3	空家立入調査件数及び特定空家等認定件数
		4	こがねいし安全・安心あいさつ運動ポスター等コンクールの概要
		5	自主防災組織防災倉庫設置補助金の経過及び補助実績について
		6	市内防犯カメラ(通学路以外)の年度別設置台数及び総数
		7	ペット防災の状況について
		8	多摩26市における弁護士資格を有する職員の雇用状況について
9		会計年度任用職員(月給制)の在職年数等について	
10		市が実施する健康診断の検査項目について	
市民部	1	過去5年間ににおけるコンビニ交付割合について	
	2	小金井なかよし市民まつりの歴史経過(第42回から第51回まで)	
	3	令和5年度市民まつり系イベント調査(26市)	
	4	市主催、共催、後援等イベント調査(令和5年2月1日から令和6年1月31日までの期間に開催したもの)	
	5	有形文化財登録5周年記念事業の概要	
	6	令和5年度国際交流、多文化共生に係る取組調査	

議案第7号 市民部

7	東小金井駅開設記念会館冷暖房装置保守点検について	
8	令和6年度に予定されている集会施設の修繕内容について	
9	令和5年度及び令和6年度の小金井市商工会補助金及び特別事業補助金の事業内容について	
10	商店会連合会への補助について	
11	農工大・多摩小金井ベンチャーポート及び東小金井事業創造センター入居等の状況について	
12	固定資産税等の課税(家屋)に係る棟数の推移	
環境部	1 指定管理者制度導入による環境学習館の利用について	
	2 桜町こぶし公園解体工事概要	
	3 保護猫に関する調べ	
	4 住宅用新エネルギー機器等普及促進補助事業について	
	5 市立公園における遊具及びトイレの修繕事業について	
	6 気候非常事態宣言を踏まえた事務事業について	
	7 住宅用新エネルギー機器等普及促進補助金交付状況の推移について	
	8 飼い主のいない猫対策事業に係る手術頭数、活動状況等について	
	9 アライグマ・ハクビシン防除業務実施状況について	
	10 こども環境ワークショップ概要	
	11 小金井市清掃関連施設年度別建設費等調べ	
福祉保健部	1 小金井市内のゲストハウスの設置状況	
	2 小金井市内のゲストハウスの現状について	

3	福祉総合相談窓口の相談状況について	
4	医療扶助・介護扶助の生活保護被保護者数等の推移	
5	生活保護被保護者の集団健診受診状況	
6	小金井市内の無料低額宿泊所の設置状況	
7	生活保護ケアースワーカーの入序年度及び在職年数別の人数構成	
8	受験生チャレンジ支援貸付金における過去5年間の利用者件数	
9	第8期小金井市地域自立支援協議会の開催状況	
10	重度訪問介護の利用実績	
11	心身障害者福祉手当の年度別過払い額	
12	心身障害者福祉手当の過払い金の返還状況	
13	児童発達支援センターきらりで使用している洗剤等一覧	
14	令和6年度シニア元気フェスタの実施案及び敬老関係事業の記念品について	
15	高齢者補聴器購入費助成事業について	
16	家具転倒防止器具等取付事業の要件及び実績等について	
17	令和6年度高齢者デジタルデバイス対策一覧	
18	子宮頸がんワクチン予防接種の接種状況及び男性接種の取組について	
19	男性HPVワクチン接種について	
20	がん患者へのアピアランスケア支援事業概要	

議案第7号福祉保健部

21	令和5年度带状疱疹予防接種実績	
22	産後ケア事業の実施状況	
1	近隣市における義務教育就学児医療費助成事業の実施状況	
2	令和5年度児童福祉等の一部を改正する法律及び子ども基本法施行に向けた取組状況	
3	子ども家庭支援センターの洗浄剤及び消毒用製品等購入調べ	
4	小金井市立保育園における職員の欠員等の状況について	
5	令和5年度における保育の定員割れ年間月別推移について	
6	病児・病後児保育事業の実施状況について	
7	認可保育所に係る指導検査実施状況について	
8	くりのみ保育園及びびざくら保育園における年間保育料徴収額及び見込額について(0歳児及び1歳児)	
9	株式会社コスモズへの補助金等交付状況について	
10	保育施設の工事費等に係る補助金の過大支給に係る対応状況	
11	市立保育園での洗浄剤、消毒用製品等購入調べ	
12	学童保育所在籍児童数及び1人当たりの育成室面積について	
13	小学校・学童保育所在籍児童数及び比率の推移	
14	学童保育所子育てひろばの実施状況について(新型コロナウイルス感染症流行前後の状況)	
15	令和6年度学童保育所入所見込児童数及び職員体制	
16	学童保育所における障がい児童受入人数	
17	近隣市におけるプレーパーク事業の実施状況について	
18	児童館及び学童保育所で使用している消毒液及び洗浄剤の名称について	

議案第7号	子ども家庭部	19	小金井市民営児童保育所について	
	都市整備部	1	都市計画道路に関する検証について	
		2	武蔵小金井駅北口市街地再開発事業の関係経費について	
		3	居住支援協議会等の活動予定	
		4	近隣7市の木造住宅耐震診断・耐震改修等助成金の状況	
		5	CoCoバス停留所の「〇〇入口」から当該施設までの距離	
		6	東小金井駅北口土地区画整理事業 小金井市及び小金井市土地開発公社仮換地位置図	
		7	東小金井駅北口土地区画整理事業の進捗及び移転棟数	
	学校教育部	1	小中学校トイレ洋式化の整備見込みについて	
		2	学校施設の防火避難設備等の対応状況について	
		3	緑小学校における校舎改修等工事及び校舎増築計画について	
		4	小中学校におけるバリアフリートイレ整備状況について	
		5	小中学校における洋式トイレ設置状況(26市)	
		6	学校給食における宗教食の状況について	
		7	市立小・中学校における定期健康診断及び学校医の概要について	
		8	小金井市立学校給食調理業務第三者評価の実施に関する要綱(案)	
		9	小金井市学校用地賃貸借状況	
		10	学校災害発生件数(H30年度からR4年度まで)	
		11	令和5年度市立小中学校使用洗剤等購入調べ	
		12	令和5年度市立小中学校消毒用製品購入調べ	

議案第7号 学校教育部

13	学校給食における地場野菜・芋の使用状況について	
14	通学路防犯カメラの年度別設置台数及び総数	
15	令和5年度 外国籍児童における支援の状況について	
16	不登校支援冊子「ひとりじゃないよ」の活用状況について	
17	令和5年度校内別室指導支援員配置事業による校内別室指導の実施状況	
18	小金井市立学校における不登校及びいじめの状況	
19	小金井市立学校におけるいじめの認知件数	
20	小金井市立学校における問題行動等を理由として出席停止を命じられた児童・生徒数	
21	体罰・不適切指導の状況及び加害教職員への懲戒等の措置状況について(平成25年度～令和4年度)	
22	市立小・中学校の水筒持参に関する状況	
23	もくせい教室の通室登録人数及び活動内容	
24	令和6年度 水泳指導外部委託試行について	
生涯学習部		
1	名勝小金井(サクラ)名勝指定100周年記念事業の概要について	
2	名勝指定100周年記念事業の補助対象事業(予定)について	
3	令和5年度放課後子ども教室開催実績	
4	多摩26市の早期(始業前)における小学校校庭開放事業の実施状況について	
5	市立体育館の利用料の調べ	
選挙管理委員会		
1	近隣市における「GO TO VOTEカード」事業と類似の事業調べ	
2	近隣市における投票所入場整理券の宛名表示方法及び送付方法の調べ	
福祉保健部		
議案第7号・9号		
1	令和6年度介護予防事業について	

議案第8号	市	民部	1	国民健康保険税の子どもの均等割額軽減実施団体	
議案第9号	福祉保健部		1	特別養護老人ホーム及び認知症グループホームの利用定員等について	
			2	近隣市の介護サービス事業所への主な支援策について	
議案第9号・19号	福祉保健部	1	所得段階別の介護保険料及び人数		送付済み
議案第10号・23号	市民部	1	後期高齢者医療保険制度における所得段階別人数及び均等割軽減割合別人数		送付済み

O

O

課税標準額段階別所得割額等の推移

課税標準額の段階		令和元年度	令和2年度	令和3年度	令和4年度	令和5年度
200万円以下	所得割額 (千円)	2,100,742	2,065,750	2,111,407	2,083,961	2,155,936
	義務者数 (人)	34,243	34,086	34,762	34,425	34,045
	総所得金額等 (千円)	62,296,434	62,275,828	67,813,466	67,325,782	66,399,664
	株式譲渡所得 等金額(千円)	372,194	485,984	465,936	813,969	4,964,452
200万円超、700万円以下	所得割額 (千円)	5,204,849	5,276,671	5,261,738	5,468,909	5,589,867
	義務者数 (人)	24,934	25,556	25,787	26,780	27,402
	総所得金額等 (千円)	127,085,339	130,569,546	134,610,600	140,208,150	143,466,134
	株式譲渡所得 等金額(千円)	540,080	651,704	1,242,427	1,096,137	2,342,099
700万円超、1,000万円以下	所得割額 (千円)	1,169,553	1,179,692	1,203,296	1,318,654	1,389,325
	義務者数 (人)	2,439	2,431	2,530	2,752	2,847
	総所得金額等 (千円)	25,294,533	25,230,833	26,439,649	28,759,104	29,944,335
	株式譲渡所得 等金額(千円)	167,074	328,143	329,717	1,079,054	1,490,704
1,000万円超	所得割額 (千円)	2,234,038	2,181,595	2,196,237	2,381,756	2,586,086
	義務者数 (人)	2,108	2,139	2,149	2,331	2,418
	総所得金額等 (千円)	41,727,973	41,561,065	42,897,968	47,658,846	49,672,189
	株式譲渡所得 等金額(千円)	1,883,264	1,255,093	754,461	945,286	1,603,465
合 計	所得割額 (千円)	10,709,182	10,703,708	10,772,678	11,253,280	11,721,214
	義務者数 (人)	63,724	64,212	65,228	66,288	66,712
	総所得金額等 (千円)	256,404,279	259,637,272	271,761,683	283,951,882	289,482,322
	株式譲渡所得 等金額(千円)	2,962,612	2,720,924	2,792,541	3,934,446	10,400,720

※課税標準額とは、所得から所得控除後の額
 ※各年度課税状況調べを基に作成
 ※義務者数は所得割納税義務者数
 ※株式譲渡所得等金額は分離課税分

O

O

新型コロナウイルス感染症セーフティネット交付金返還金の概要について

1 新型コロナウイルス感染症セーフティネット強化交付金(事業費)

(単位:千円)

令和4年度予算額(A)	55,431
令和4年度生活困窮者自立支援金支給額(B)	32,800
残額(返還金額)(A-B)	22,631

※ 支給件数113件(初回支給48件+再支給65件)

2 新型コロナウイルス感染症セーフティネット強化交付金(事務費)

(単位:千円)

令和4年度予算額(A)	3,151
令和4年度生活困窮者自立支援金支給事務委託料(B)	2,529
消耗品等(C)	46
残額(返還金額)(A-B-C)	576

○

○

認知症高齢者グループホーム等の整備支援事業について

番号	事業種別	事業所名	所在地	運営法人	開設年月日	定員 (人)	事業床面積	併設施設
1	認知症対応型 共同生活介護	グループホームのがわ 式 番館	梶野町1-3-6	有限会社 のがわ	令和6年5月 (予定)	18	591.03 m ²	サービス付き高齢者 向け住宅
2	定期巡回・随 時対応型訪問 介護看護	定期巡回サー ビス土屋 小 金井		株式会社 土屋				

O

3

O

7

過去5年間における認可保育所等新規開設に係る施設整備等補助金について

(単位:円)

整備年度	園名	定員 (人)	所在地	総事業費	補助金総額 (A)+(B)	国・都補助金 (A)	市補助金 (B)
平成30年度	しんあいのぞみ保育園	41	本町	193,887,406	153,328,000	143,105,000	10,223,000
	第十コスモ保育園	102	東町	170,112,442	159,480,000	148,848,000	10,632,000
	キッズガーデン小金井桜町	90	桜町	170,376,000	159,727,000	130,807,000	28,920,000
令和元年度	小金井なないろ保育園	73	貫井北町	254,173,000	238,286,000	222,400,000	15,886,000
	貫井あおいそら保育園	50	貫井南町	263,396,772	196,742,000	184,656,000	13,620,000
	グローパーブルキッズ小金井第二保育園	60	本町	103,853,200	97,362,000	79,642,000	17,720,000
令和2年度	ヴィラまなびの森保育園武蔵小金井	82	本町	254,228,769	238,338,000	224,253,000	14,085,000
	げんきな森保育園	100	緑町	327,294,000	306,097,000	289,016,000	17,081,000
	武蔵小金井えほん保育園	60	本町	155,440,647	141,956,000	118,676,000	23,280,000
	キッズガーデン新小金井	60	中町	152,020,000	142,518,000	119,106,000	23,412,000
	上水ハイジ保育園	50	桜町	148,983,879	139,672,000	112,549,000	27,123,000
令和3年度	十八コスモ保育園	58	梶野町	72,547,517	68,013,000	57,611,000	10,402,000
	二十コスモ保育園	61	前原町	103,962,959	97,465,000	84,566,000	12,899,000
	キッズガーデン小金井中町	73	中町	206,999,400	194,061,000	158,623,000	35,438,000
	アスク武蔵小金井南口保育園	50	本町	158,345,036	148,448,000	119,278,000	29,170,000
令和4年度	アンジェリカ東小金井保育園	67	緑町	134,165,069	125,779,000	106,273,000	19,506,000
	新規開設園無し	-	-	-	-	-	-

※ 認可保育所等の新規開設時の施設整備に係る補助額を記載

※ 定員は開設時点の認可定員を記載

O

O

令和5年度学童保育所入所児童数及び職員体制

学童保育所名	運営方法	保育場所	児童数(人)	職員体制(人)			合計
				正規職員	会計年度任用職員 (月給制)	会計年度任用職員 (時間給制)	
たまむし学童保育所	直営	第1・第2 ・暫定第3	232 (7) [5]	5	8	5	18
ほんちよう学童保育所	直営	第1・暫定第2	149 (1) [1]	3	5	2	10
さくらなみ学童保育所	直営	第1・第2 ・暫定第3	208 (4) [4]	5	7	4	16
たけとんぼ学童保育所	直営	第1・第2	142 (3) [2]	3	5	3	11

学童保育所名	運営方法	保育場所	児童数(人)	職員体制(人)		合計
				常勤職員	指導員	
あかね学童保育所A	委託	第1・第2・第3	139 (1) -	6	1	7
あかね学童保育所B	委託	第4・第5	90 - -	3	2	5
さわらび学童保育所	委託	第1・第2	141 (4) [2]	7	3	10
まえはら学童保育所	委託	第1・第2 ・暫定第3	146 (1) [1]	8	4	12
みどり学童保育所	委託	第1・第2 ・暫定第3	151 - -	6	4	10
みなみ学童保育所	委託	第1・第2 ・暫定第3	127 (2) [1]	7	5	12

※ 児童数のうち、()は障害がある児童数の再掲、[]は職員の加配対象となる障がいがある児童数

※ 直営の学童保育所は、夏休み対応会計年度任用職員(時間額制)1人を含む。

※ あかね学童保育所、さわらび学童保育所及びみどり学童保育所は兼任職員として各所複数人の配置有り

※ 職員の配置人数については、令和5年4月1日現在

O

O

認定審査会及び認定調査の状況について(令和5年度)

1 認定審査会開催状況及び認定件数

開催件数	認定件数
108	3,467

※ 令和6年1月31日時点の数値を記載

2 認定調査の体制及び調査委託件数

市調査員		市調査員		市調査員		市調査員		調査件数 合計(D) (A)+(B)+(C)	備考
		会計年度任用職員(月額制)	1人当たり 月間件数	人数	調査件数(B)	1人当たり 月間件数	市調査件数 (A)+(B)		
人数	調査件数(A)	1人当たり 月間件数	人数	調査件数(B)	1人当たり 月間件数	市調査件数 (A)+(B)	調査委託件数(C)	委託事業者数	
5	1,670	33.4	2	238	11.9	1,908	1,600	148	3,508 (D)の他、他自治体へ25件依頼

※ 令和6年1月31日時点の数値を記載

※ 調査件数(A)、調査件数(B)及び調査委託件数(C)は令和5年4月1日から令和6年1月31日までの合計件数を記載

※ 1人当たり月間件数は調査件数を10か月(令和5年4月から令和6年1月)で割り返した数値を記載

O

O

調整交付金の10年間の推移

(単位：円)

年度	基準標準額※1	交付割合	普通調整交付金※2	特別調整交付金※3	合計額
第5期 平成26年度	6,337,124,540	4.10%	260,746,000	0	260,746,000
第6期 平成27年度 平成28年度 平成29年度	6,558,780,312	3.68%	234,341,000	0	234,341,000
	6,695,512,769	3.72%	244,498,000	0	244,498,000
	7,007,501,559	3.64%	250,957,000	0	250,957,000
第7期 平成30年度 令和元年度 令和2年度	7,312,500,101	3.88%	282,819,000	0	282,819,000
	7,580,734,798	3.87%	297,114,000	0	297,114,000
	7,858,829,936	3.81%	302,339,000	715,000	303,054,000
第8期 令和3年度 令和4年度 令和5年度(見込み)	6,082,631,180	4.40%	357,839,000	490,000	358,329,000
	8,198,526,699	4.33%	359,564,000	1,078,000	360,642,000
	8,317,246,351	4.15%	348,228,000	495,000	348,723,000

※1 介護給付費及び介護予防・日常生活支援事業総合事業(平成28年度以降)それぞれの基準標準額の合計額

なお、基準標準額の算定期間は次のとおり

令和2年度までは1月～12月、令和3年度は1月～9月、令和4年度以降は10月～9月

※2 基準標準額×市区町村ごとの交付割合×調整率で算出する。

※3 災害等の特別な事情がある場合に交付される。

O

O

下水道事業会計における過年度消費税及び地方消費税の
修正申告額及び延滞税の各年度別明細

(単位：円)

年度	平成30年度	令和元年度	令和2年度	令和3年度	令和4年度	合計
既納付税額 A	15,502,800	15,076,000	19,602,300	5,193,800	3,295,900	58,670,800
修正申告税額 B	26,996,300	30,101,000	32,783,400	20,868,300	15,780,700	126,529,700
不足税額 A-B	△11,493,500	△15,025,000	△13,181,100	△15,674,500	△12,484,800	△67,858,900
延滞税	299,500	379,200	322,900	376,000	143,600	1,521,200

※ 令和元年度までは下水道事業特別会計

O

O

附属機関等の広報状況等について

令和6年2月1日現在

No.	附属機関等の名称 ※1	担当課	開催予定の広報						ホームページ掲載		傍聴席での資料配布	意見・提案シート	無作為抽出	保育士の予算化 ※2	
			市報	ホームページ			SNS	資料	会議録						
				各所管ページ	審議会等の開催予定	イベントカレンダー				新着情報					
1	男女平等推進審議会	企画政策課	○	○	○	○	○	○	○	○	○	○	○	○	◎
2	市民参加推進会議	企画政策課	○	○	○	○	○	○	○	○	○	○	○	○	
3	行財政改革審議会	企画政策課	○	○	○	○	○	○	○	○	○	○	○		
4	長期計画審議会	企画政策課	○	○	○	○	○	○	○	○	○	○	○	○	
5	情報公開・個人情報保護審議会	総務課	○	○	○	○	○			○	○				
6	安全・安心まちづくり協議会	地域安全課	○	○	○	○	○	○	○	○	○	○	○		
7	国民保護協議会	地域安全課	○	○	○	○	○	○	○	○	○				
8	防災会議	地域安全課	○	○	○	○	○	○	○	○	○				
9	消防団運営審議会	地域安全課	○	○	○	○	○	○	○	○	○	○			
10	市立はげの森美術館運営協議会	コミュニティ文化課	○	○	○	○	○			○	○				
11	小金井市民交流センター運営協議会	コミュニティ文化課	○	○	○	○	○			○	○				
12	市民協働推進委員会	コミュニティ文化課		○	○	○	○			○	○				
13	芸術文化振興計画推進委員会	コミュニティ文化課		○	○	○	○				○				
14	消費生活審議会	経済課	○	○	○	○	○	○	○	○	○	○	○		
15	小口事業資金融資審議会	経済課	○	○	○	○	○	○	○	○	○	○	○		
16	国民健康保険運営協議会	保険年金課	○	○	○	○	○	○	○	○	○	○	○		
17	環境審議会	環境政策課	○	○	○	○	○	○	○	○	○	○	○		

No.	附属機関等の名称 ※1	担当課	開催予定の広報					ホームページ掲載		傍聴席での資料配布	意見・提案シート	無作為抽出	保育士の予算化 ※2
			市報	ホームページ			SNS	資料	会議録				
				各所管ページ	審議会等の開催予定	イベントカレンダー							
18	地下水保全会議	環境政策課	○	○	○	○	○	○	○	○			
19	緑地保全対策審議会	環境政策課	○	○	○	○	○	○	○	○			
20	飼い主のいない猫対策推進協議会	環境政策課	○	○	○	○	○	○	○	○			
21	廃棄物減量等推進審議会	ごみ対策課	○	○	○	○	○	○	○	○			
22	公共下水道事業審議会	下水道課	○	○	○	○	○	○	○	○			
23	地域福祉推進委員会	地域福祉課	○	○	○	○	○	○	○	○			
24	(仮称)新福祉会館管理運営計画策定委員会	地域福祉課						○	○	○			
25	地域自立支援協議会	自立生活支援課	○	○	○	○	○	○	○	○		○	
26	児童発達支援センター運営協議会	自立生活支援課	○	○	○	○	○	○	○	○		◎	
27	精神保健福祉連絡協議会	自立生活支援課	○	○	○	○	○	○	○	○		傍聴用 傍聴用	
28	医療的ケア児支援連携推進協議会	自立生活支援課	○	○	○	○	○	○	○	○		傍聴用 傍聴用	
29	介護保険運営協議会	介護福祉課	○	○	○	○	○	○	○	○			
30	在宅医療・介護連携推進会議	介護福祉課	○	○	○	○	○	○	○	○			
31	認知症施策事業推進委員会	介護福祉課	○	○	○	○	○	○	○	○			
32	生活支援事業協議体	介護福祉課	○	○	○	○	○	○	○	○			
33	食育推進会議	健康課	○	○	○	○	○	○	○	○		○	
34	市民健康づくり審議会	健康課	○	○	○	○	○	○	○	○			
35	いのち支える自殺対策計画策定委員会	健康課	○	○	○	○	○	○	○	○			
36	子ども・子育て会議	子育て支援課	○	○	○	○	○	○	○	○	○	◎	
37	子ども家庭支援センター運営協議会	子育て支援課	○	○	○	○	○	○	○	○		◎	
38	青少年問題協議会	児童青少年課	○	○	○	○	○	○	○	○			

No.	附属機関等の名称 ※1	担当課	開催予定の広報					ホームページ掲載		傍聴席での資料配布	意見・提案シート	無作為抽出	保育士の予算化 ※2
			市報	ホームページ			SNS	資料	会議録				
				各所管ページ	審議会等の開催予定	イベントカレンダー							
39	児童館運営審議会	児童青少年課	○	○	○	○	○	○	○	○	○	○	
40	都市計画審議会	都市計画課	○	○	○	○	○	○	○	○			
41	まちづくり委員会	まちづくり推進課	○	○	○	○	○		○	○			
42	交通安全推進協議会	交通対策課	○	○	○	○	○	○	○	○			
43	地域公共交通活性化協議会	交通対策課	○	○	○	○	○	○	○	○	○		
44	都市計画事業東小金井駅北口土地区画整理審議会	区画整理課								○	○		
45	東小金井駅北口まちづくり協議会	区画整理課	○	○	○	○	○			○	○		
46	奨学資金運営委員会	庶務課	○	○	○	○				○	○		
47	学校運営協議会	指導室	○	○	○		○						
48	教育委員会いじめ問題対策委員会	指導室	○	○	○	○	○		○	○		○	
49	社会教育委員の会議	生涯学習課	○	○	○	○	○		○	○	○		
50	文化財保護審議会	生涯学習課	○	○	○	○	○		○	○	○		
51	市史編さん委員会	生涯学習課	○	○	○	○	○		○	○	○		
52	玉川上水・小金井桜整備活用推進委員会	生涯学習課	○	○	○	○	○		○	○	○		
53	放課後子どもプラン運営委員会	生涯学習課		○			○		○	○	○		
54	スポーツ推進審議会	生涯学習課	○	○	○	○	○	○	○	○	○	○	
55	図書館協議会	図書館	○	○	○	○	○		○	○	○		
56	公民館企画実行委員の会議	公民館	○	○	○				○	○	○		
57	公民館運営審議会	公民館	○	○	○	○	○		○	○	○		

※1 非公開の附属機関等を除く。

※2 保育士の予算化○の表記は、委員用と傍聴用の両方を予算化したもの

O

O

総合教育会議の開催状況等について

年度	回数	開催日	議 題	出席状況(人)	
				出席者	傍聴者
平成27年度	第1回	7月3日	1 総合教育会議の運営について 2 教育、学術及び文化の振興に関する総合的な施策の大綱について	21	5
	第2回	7月14日	1 小金井市教育・文化の振興に関する総合的施策の大綱(案)について	20	5
	第3回	10月28日	1 小金井市教育・文化の振興に関する総合的施策の大綱(案)について	19	0
	第4回	2月9日	1 小金井市の教育について	21	1
平成28年度	第1回	11月22日	1 放課後子ども総合プランについて 2 今後の教育施策について	19	5
	第2回	3月28日	1 教育委員会事業に係る平成28年度総括及び平成29年度展望について 2 学区域の見直しについて	20	0
平成29年度	第1回	11月21日	1 教育委員会事業に係る平成29年度の進捗状況について 2 放課後子ども総合プランについて	17	1
	第2回	3月27日	1 教育委員会事業に係る平成29年度総括及び平成30年度展望について 2 学区域の見直しの進捗状況について 3 障害のある人もない人も共に学び共に生きる社会を目指す小金井市条例について	22	2
平成30年度	第1回	10月9日	1 学区域見直しの進捗状況について 2 障害のある人もない人も共に学び共に生きる社会を目指す小金井市条例について 3 図書館・公民館の今後の方向性について 4 小金井市歌及び小金井市民愛唱歌について	21	1
	第2回	3月28日	1 教育委員会事業に係る平成30年度総括及び平成31年度展望について 2 東京2020オリンピック・パラリンピック大会に係る機運醸成について 3 今後の課題について	21	4
令和元年度	第1回	10月29日	1 東京2020オリンピック・パラリンピック大会について 2 学校及び社会教育施設の個別施設計画について 3 小金井市子どもの権利に関する条例について	22	0
令和2年度	第1回	7月14日	1 新型コロナウイルス感染症に係る対応について	16	5
	第2回	3月30日	1 新型コロナウイルス感染症に係る対応について 2 教育委員会事業に係る令和2年度総括及び令和3年度展望について	13	0
令和3年度	第1回	11月24日	1 新型コロナウイルス感染症に係る対応について 2 いじめ防止に関する取組について 3 東京学芸大学との連携について 4 今後の課題について	12	0
	第2回	3月29日	1 新型コロナウイルス感染症に係る対応について 2 教育委員会事業に係る令和3年度総括及び令和4年度展望について	12	1

年度	回数	開催日	議 題	出席状況 (人)	
				出席者	傍聴者
令和 4 年度	第1回	3月28日	1 新型コロナウイルス感染症に係る市の対応について 2 子どもオンブズパーソンの実施状況について 3 小学校の校舎増改築について 4 教育委員会事業に係る令和4年度総括及び令和5年度展望 について 5 小金井市教育・文化の振興に関する総合的施策の大綱につ いて	20	1
令和 5 年度	第1回	11月21日	1 小金井市教育・文化の振興に関する総合的施策の大綱につ いて 2 義務教育就学児医療費助成制度・高校生等医療費助成制度 について 3 小金井市立学校部活動の地域連携について 4 コミュニティスクールについて 5 緑センターの委託化について	19	0

○

○

ふるさと納税制度について

1 多摩26市のふるさと納税制度に係る取組状況について

団体名	返礼品の有無	事務委託の有無	寄附金額 (千円) ※1	件数 ※1	市民税控除額 (千円) ※1	個人市民税 決算額 (千円) ※2
小金井市	○	○	17,384	773	656,247	11,669,007
八王子市	○	○	111,247	2,332	1,541,437	37,416,358
立川市	○	○	17,224	366	653,096	14,303,415
武蔵野市	○	○	46,694	1,414	1,240,323	18,755,261
三鷹市	○	○	34,233	1,996	1,047,642	19,211,896
青梅市	○	○	39,443	1,407	212,215	7,642,268
府中市	○	○	472,211	15,614	974,348	20,973,307
昭島市	○	○	9,665	307	280,395	7,527,734
調布市	○	○	5,019	112	1,189,000	21,869,066
町田市	○	○	221,697	4,350	1,502,225	31,533,399
小平市	○	○	4,211	340	664,639	14,737,586
日野市	○	○	66,930	2,331	626,770	13,927,598
東村山市	○	○	7,686	267	389,640	9,854,860
国分寺市	○	○	88,846	401	694,228	12,258,549
国立市	○	○	115,433	1,273	368,370	7,344,293
福生市	×	×	850	10	101,422	3,495,974
狛江市	○	○	27,377	376	356,802	7,087,385
東大和市	○	○	11,860	266	195,273	5,492,883
清瀬市	○	○	2,431	160	192,864	4,729,367
東久留米市	○	○	84,200	519	321,326	7,832,124
武蔵村山市	○	○	7,641	124	106,041	3,854,638
多摩市	○	○	9,878	211	477,519	10,701,961
稲城市	○	○	23,985	894	400,155	7,533,925
羽村市	○	○	3,912	221	112,669	3,573,751
あきる野市	○	○	16,071	649	130,300	4,682,034
西東京市	○	○	2,547	95	790,469	16,082,310

※1 令和4年度実績 (出典:総務省 ふるさと納税に関する現況調査)
 ただし、寄附金額及び件数は、市内の方からの寄附等を含む。

※2 令和4年度実績 (出典:東京都総務局行政部ホームページ)

2 ふるさと納税制度による寄附金額等の推移

	寄附金額 (千円)	市民税額控除額 (千円)
平成28年度	272	106,332
平成29年度	490	210,652
平成30年度	12,658	281,375
令和元年度	27,954	365,986
令和2年度	22,833	392,352
令和3年度	21,508	481,861
令和4年度	17,384	656,247
令和5年度	※17,554	805,376

※1月までの実績

3 ふるさと納税お礼品一覧

令和6年2月29日現在

	お礼品目	提供事業者	ポータルサイト
1	TERAKOYAオリーブスイーツセット	レストランTERAKOYA	さとふる
2	TERAKOYA生ハム・サーモンセット(各100g)	レストランTERAKOYA	さとふる
3	TERAKOYAガトーシュープレアム	レストランTERAKOYA	さとふる
4	TERAKOYA生ハム・サーモンセット(各150g)	レストランTERAKOYA	さとふる
5	TERAKOYA生ハム・サーモン・ビュントナーセット	レストランTERAKOYA	さとふる
6	TERAKOYAシャルキュトリーセット	レストランTERAKOYA	さとふる
7	TERAKOYAオードブルセット	レストランTERAKOYA	さとふる
8	TERAKOYAオードブル&焼き菓子セット	レストランTERAKOYA	さとふる
9	TERAKOYAグルマンディーズ・ギフトセット(8種類)	レストランTERAKOYA	さとふる
10	TERAKOYAグルマンディーズAセット(10種類)	レストランTERAKOYA	さとふる
11	TERAKOYAグルマンディーズBセット(10種類)	レストランTERAKOYA	さとふる
12	和風ジェラート詰め合わせ 6個入り	和風ジェラートおかじTOKYO	さとふる
13	和風ジェラート詰め合わせ 8個入り	和風ジェラートおかじTOKYO	さとふる
14	和風ジェラート詰め合わせ 12個入り	和風ジェラートおかじTOKYO	さとふる
15	和風ジェラート詰め合わせ 16個入り	和風ジェラートおかじTOKYO	さとふる
16	介護者手帳 2冊 認知症版	NPO法人UPTREE	さとふる
17	すずき鍼灸院 美容鍼 60分コース施術券(お一人様分)	すずき鍼灸院	さとふる
18	ケーニッヒの人気ウインナー・ソーセージお試しセット	ケーニッヒ	さとふる
19	地図と写真で読み解く 昭和の小金井写真集	小金井市観光まちおこし協会	さとふる
20	【東京都小金井産】季節の生はちみつセット 計400g	小金井ガーデン	さとふる
21	小金井市イメージキャラクター「こきんちゃん」 手ぬぐい・がまぐち・ピンパッチ&チャームセット	小金井市商工会	さとふる
22	こきんちゃんぬいぐるみ・がまぐち・ピンパッチ&チャームセット	小金井市商工会	さとふる
23	こきんちゃんランチバック・ぬいぐるみ・クリアホルダー1枚セット	小金井市商工会	さとふる
24	野菜の収穫体験引換券(1家族6名様まで)	会員制農場POMONA	さとふる
25	小金井市立はけの森美術館 オリジナルグッズセット	小金井市立はけの森美術館	さとふる
26	スマート回転収納 水引キーケース ベージュゴールド	紙単衣	さとふる

27	スマート回転収納 水引キーケース シルバーグレー	紙単衣	さとふる
28	スマート回転収納 水引キーケース ミントグリーン	紙単衣	さとふる
29	スマート回転収納 水引キーケース ローズピンク	紙単衣	さとふる
30	スマート回転収納 水引キーケース ラベンダーパープル	紙単衣	さとふる
31	素敵なおめかし 水引バレッタ(ローズピンク)	紙単衣	さとふる
32	素敵なおめかし 水引バレッタ(ミントグリーン)	紙単衣	さとふる
33	素敵なおめかし 水引バレッタ(ラベンダーパープル)	紙単衣	さとふる
34	素敵なおめかし 水引バレッタ(ゴールドベージュ)	紙単衣	さとふる
35	素敵なおめかし 水引バレッタ(シルバーグレー)	紙単衣	さとふる
36	アニメ「おちこぼれフルーツタルト」 小金井産野菜セット(5~10種類)	(一社) 小金井アニメ協議会	さとふる
37	わたしのお守り 水引ブレスレット(ローズピンク)	紙単衣	さとふる
38	わたしのお守り 水引ブレスレット(ラベンダーパープル)	紙単衣	さとふる
39	わたしのお守り 水引ブレスレット(ゴールドベージュ)	紙単衣	さとふる
40	わたしのお守り 水引ブレスレット(シルバーグレー)	紙単衣	さとふる
41	わたしのお守り 水引ブレスレット(ミントグリーン)	紙単衣	さとふる
42	【家庭のごはんをより手軽に、さらにおいしく】ふじわらの定番びん詰めセット・大	あたらしい日常料理 ふじわら	さとふる
43	【家庭のごはんをより手軽に、さらにおいしく】ふじわらの定番びん詰めセット・小	あたらしい日常料理 ふじわら	さとふる
44	小金井市内のお墓掃除	柴田石材株式会社	さとふる
45	生クリームたっぷりスコーンセット 12個	かぶとパン・かぶとめし	さとふる
46	メリクリ詰め合わせ 17種(17個)セット	パティスリーメリクリ	さとふる
47	メリクリのパウンドケーキ 2本セット	パティスリーメリクリ	さとふる
48	メリクリ詰め合わせ 30種(30個)セット	パティスリーメリクリ	さとふる
49	ケーニッヒの人気製品詰め合わせセット(7種類)	ケーニッヒ	さとふる
50	ケーニッヒの冷凍ホットドッグキット6種	ケーニッヒ	さとふる
51	ケーニッヒの冷凍惣菜3種セット各2人前分	ケーニッヒ	さとふる
52	コガネイチーズケーキの白砂糖不使用チーズケーキ4種詰め合わせ 計6個入り	コガネイチーズケーキ	さとふる
53	コガネイチーズケーキの白砂糖不使用チーズケーキ贅沢4種詰め合わせ 計12個入り	コガネイチーズケーキ	さとふる
54	生麺宝そば(油そば)12食入り	株式会社宝華	さとふる
55	生麺宝そば(油そば)6食入り	株式会社宝華	さとふる
56	生麺宝そば(油そば)8食入り	株式会社宝華	さとふる
57	生麺宝そば(油そば)10食入り	株式会社宝華	さとふる
58	シチズン対局時計「ザ・名人戦 D I T-50」 ザ・名人扇子スペシャルセット	シチズン T I C 株式会社	さとふる
59	【人気の詰め合わせ】 店舗手づくり 罪悪感ゼロの米粉焼菓子・おかしなおつまみ 6袋詰め合わせ	菓子工房ビルドルセ	さとふる
60	アシストスーツ Assist Lumbar (アシストランバー)Sサイズ、ダークブルー	株式会社コガネイ	さとふる
61	アシストスーツ Assist Lumbar (アシストランバー)Mサイズ、ダークブルー	株式会社コガネイ	さとふる
62	アシストスーツ Assist Lumbar (アシストランバー)Lサイズ、ダークブルー	株式会社コガネイ	さとふる
63	アシストスーツ Assist Lumbar (アシストランバー)Sサイズ、レッドバイオレット	株式会社コガネイ	さとふる
64	アシストスーツ Assist Lumbar (アシストランバー)Mサイズ、レッドバイオレット	株式会社コガネイ	さとふる
65	アシストスーツ Assist Lumbar (アシストランバー)Lサイズ、レッドバイオレット	株式会社コガネイ	さとふる

66	アシストスーツ Assist Lumbar (アシストランバー)Sサイズ、 ライトグレー	株式会社コガネイ	さとふる
67	アシストスーツ Assist Lumbar (アシストランバー)Mサイズ、 ライトグレー	株式会社コガネイ	さとふる
68	アシストスーツ Assist Lumbar (アシストランバー)Lサイズ、 ライトグレー	株式会社コガネイ	さとふる
69	コガネイチーズケーキ定番3種アソート6	コガネイチーズケーキ	三越伊勢丹
70	コガネイチーズケーキ定番3種アソート12	コガネイチーズケーキ	三越伊勢丹
71	朝から晩までチーズケーキな1日BOX	コガネイチーズケーキ	三越伊勢丹
72	みんなで朝から晩までチーズケーキな1日BOX	コガネイチーズケーキ	三越伊勢丹
73	季節の2種チーズケーキ詰め合わせ6	コガネイチーズケーキ	三越伊勢丹
74	季節の2種チーズケーキ詰め合わせ12	コガネイチーズケーキ	三越伊勢丹
75	ドライフルーツときび砂糖プレーン6	コガネイチーズケーキ	三越伊勢丹
76	ドライフルーツときび砂糖プレーン12	コガネイチーズケーキ	三越伊勢丹
77	ドライフルーツ6	コガネイチーズケーキ	三越伊勢丹
78	ドライフルーツ12	コガネイチーズケーキ	三越伊勢丹
79	きび砂糖プレーン6	コガネイチーズケーキ	三越伊勢丹
80	きび砂糖プレーン12	コガネイチーズケーキ	三越伊勢丹
81	<菓子工房ビルドルセ>米粉の焼き菓子 人気5点入りスペシャルギフト クッキー・おつまみ 小麦粉不使用	菓子工房ビルドルセ	三越伊勢丹
82	<菓子工房ビルドルセ>ご当地スイーツ 黄金井パフ 食べ比べ特別ギフト 12個セット (自家製カスタードクリーム&豆乳カスタードクリーム)	菓子工房ビルドルセ	三越伊勢丹
83	<TERAKOYA>ディナーセット (2名分) (三越伊勢丹選定)	レストランTERAKOYA	三越伊勢丹
84	<TERAKOYA>ディナーセット (1名分) (三越伊勢丹選定)	レストランTERAKOYA	三越伊勢丹
85	<鞆屋カリブ>牛革メガネケース チョコ	鞆屋カリブ	三越伊勢丹
86	<鞆屋カリブ>牛革メガネケース キャメル	鞆屋カリブ	三越伊勢丹
87	<鞆屋カリブ>牛革メガネケース 緑	鞆屋カリブ	三越伊勢丹
88	<鞆屋カリブ>牛革メガネケース 黄	鞆屋カリブ	三越伊勢丹
89	<鞆屋カリブ>牛革メガネケース 青	鞆屋カリブ	三越伊勢丹
90	<鞆屋カリブ>牛革メガネケース 赤	鞆屋カリブ	三越伊勢丹
91	スペシャルティーコーヒー浅煎り3種セット	WISE MAN COFFEE	三越伊勢丹
92	スペシャルティーコーヒー深煎り3種セット	WISE MAN COFFEE	三越伊勢丹
93	<TERAKOYA>小金井市ふるさと納税 スペシャルディナーコース ペア	レストランTERAKOYA	三越伊勢丹
94	<TERAKOYA>小金井市ふるさと納税 ディナーコース ペア	レストランTERAKOYA	三越伊勢丹
95	<TERAKOYA>小金井市ふるさと納税 ランチコースペア(平日限定)	レストランTERAKOYA	三越伊勢丹
96	<TERAKOYA>スイーツセット (三越伊勢丹選定)	レストランTERAKOYA	三越伊勢丹
97	<TERAKOYA>オードブル・焼き菓子セット (三越伊勢丹選定)	レストランTERAKOYA	三越伊勢丹
98	<TERAKOYA>パテ・ド・カンパーニュ (三越伊勢丹選定)	レストランTERAKOYA	三越伊勢丹
99	<TERAKOYA>オードブルセット (三越伊勢丹選定)	レストランTERAKOYA	三越伊勢丹
100	<TERAKOYA>オリーブサンド12個入り (三越伊勢丹選定)	レストランTERAKOYA	三越伊勢丹

令和6年第1回定例会
(予算特別委員会)
議案第7号資料

令和6年3月8日
企画財政部庁舎建設等担当

自転車置場の1台当たりの駐輪スペースの寸法について

1 駐輪スペース

(1) ラック部分

幅300mm×長さ1,900mm、通路幅 約1,900mm

(2) 平置き部分

幅600mm×長さ1,900mm、通路幅 約1,900mm

2 バイク置場

幅800mm×長さ1,900mm

O

O

民主的手続以外で見直し案を検討できない理由

1 『新庁舎・(仮称)新福祉社会館建設事業に関する市民説明会』における質問等と回答について」より抜粋

見直し案を検討、採用する考えはない。理由は次のとおり。

- ・ 現設計は実施設計の積算まで終えたものであるが、見直し案は前提条件の抜本的な見直しを提起した1つの提案であり、詳細な設計がされておらず(建設費は床面積に単価を掛けた程度の概算レベル)、熟度が異なる。
- ・ 現設計は基本設計のプロポーザル条件を踏まえ、参加資格を備えた設計者(実績、体制など)の中から設計者選定の手続きを経たものである。適正なプロセスを経ていない見直し案を検討するのは、透明性、公平性から逸脱することから、設計を大きく見直す場合、前提条件を変更したうえでプロポーザルからやり直さなくてはならず、何年も立ち戻ることになる。その間に新しい案が出るかもしれないし、切りがない。
- ・ 実施設計を再開しており、見直しの議論をする段階ではない。
- ・ 庁舎が進まないことで市政が停滞しており(福祉・協働・交流のまちづくりの拠点づくり、本庁舎の老朽化、大きな組織改編、職員のパフォーマンスの向上、跡地活用、第二庁舎の賃料解消等)、現設計をもとに早期建設を目指すべき。

2 第8回庁舎等建設に関する協議会(令和4年9月20日開催)における見解裏面のとおり

見直し案に係る庁舎建設等担当の見解

1 現設計と見直し案の比較における前提として

- (1) 清掃関連施設除却後という、庁舎等配置、浸水対策、耐震システム、駐車場、床面積などからコスト面まで多様な見直し及び前提条件の抜本的な見直しを提起した「1つの提案」と受け止めています。なお、見直し案については、詳細な設計をされているものではないと思われ、個別具体的な内容について比較するというものではないと考えます。
- (2) (現設計の設計変更で対応できる目安としては、建物全体の形状や各部屋の配置などの、いわゆる平面計画の大幅な変更にならないことです。)見直し案は、清掃関連施設除却後を前提とし、南側に大きな広場を設けるため平面計画を大きく見直す必要があるため、基本計画(条件整理)前まで戻り、これまで取り組んできた設計条件の変更となります。
- (3) 設計条件を変更するという事は、事業開始当初からの敷地の活用調査や基本設計プロポーザルにおける提案を受けて事業を進めてきましたが、設計条件を含めての施設配置等のやり直しが必要になると考えます。
プロポーザルの公平性や事業執行の透明性の観点からも、設計条件を変更するのであれば、プロポーザルはやり直すべきと考えます。
- (4) 清掃関連施設除却後という考え方は、建設開始時期、竣工時期にも影響し、早期建設を目指すなか、これまで取り組んできた設計内容が変わるため、大きな方針変更となることの是非について、慎重な判断が必要になると考えます。

2 見直し案での提案に関する現設計の考え方

- (1) 広場については、現設計においても、パブリックコメントで多くの御意見・御要望をいただいたことから、実施設計において広場面積を基本設計時の約4倍となる約9,000㎡に拡大し一定の反映をさせていただいています。
- (2) 見直し案で提案されている地下駐車場の中止、総免震を現設計に反映する場合は、現設計を設計変更で対応できると考えていますが、コスト面では増額となることが見込まれます。
- (3) 見直し案の施設配置は、I字型の提案ですが、平成30年度に行った新庁舎等建設計画調査業務でも一定の条件のもと検討した経過があり、その上で現在の施設配置(L字型)としている。L字型がI字型に劣っているという考えではありません。

基本設計後の対応について

1 基本的な考え方

設計者は、市から提示される諸条件を設計条件と整理するとともに、市から提示される要求の内容に条件変更等がある場合は協議を行うことになるが、基本設計(案)のパブリックコメントで寄せられた意見について検討を行い、その検討結果も踏まえ、設計の要求内容を設計者に提示するのは、発注者である市の役割である。

2 経過

平成31年4月～令和2年3月 基本設計

※ 基本設計では多様な市民参加(市民ワークショップ、ユニバーサルデザインレビュー、こがねいミーティング、パブリックコメント、市民説明会、設計レビュー)を行いながら検討を進めた。特に令和2年2月から3月にかけて行った基本設計(案)のパブリックコメントでは、広場のほか、庁舎が免震、(仮称)新福祉会館が耐震という耐震システムの違いについて多くの意見が寄せられた。

令和2年3月 市議会において実施設計委託料を含む予算可決

市議会において「新庁舎及び(仮称)新福祉会館建設の実施設計に関する決議」可決

令和2年3月～5月 市においてパブリックコメントと市議会の決議を受け検討

令和2年5月 市議会庁舎及び福祉会館建設等調査特別委員会において「耐震システムは適切であること。」及び「敷地北西の広場面積を広くできるよう、引き続き、検討を進めていくこと。」について市長発言

基本設計(案)のパブリックコメントの検討結果について公表

令和2年6月 設計者と実施設計委託契約を締結し、実施設計開始

市議会全員協議会において、「耐震システムは適切であること。」及び「敷地北西の広場面積を広くできるよう、引き続き、検討を進めていくこと。」について市長発言

市議会において「新型コロナウイルス感染症を踏まえ、新庁舎及び(仮称)新福祉会館建設に関して、慎重な検討を求める決議」可決

※ 実施設計では、基本設計で計画した広場に加え、敷地北西に芝生の広場を配置することとした。

O

O

浸水対策について

1 設計者の対応

設計者は、契約の仕様書に基づいて業務を行っている。浸水予想区域図は市の作成したものであり、それに基づいて設計の変更を依頼するのは発注者である市の役割である。設計者は、設計業務の発注条件に示されていない事項については基本的に設計図に反映しないものである。

契約の仕様書には『公共建築物の基本指針』(平成23年4月東京都財務局作成)の具体化を図り、公共建築物の整備が効率的かつ適正に遂行されるよう努めなければならない。」とあり、「公共建築物の基本指針」には、「水害対策として(中略)ハザードマップ等を活用した近年の局所的集中豪雨当に対する安全対策などを行う。」とある。本市地域防災計画には、「東京都都市型水害対策連絡会が作成・公表した『野川、仙川、谷沢川及び丸子川流域浸水予想区域図』及び『石神井川及び白子川流域浸水予想区域図』を踏まえ、市が作成した『小金井市浸水予想区域図』」とあり、設計者とすれば、東京都の浸水予想区域図に対応するものではなく、小金井市の防災マップの浸水予想区域図に対応するもので足りると認識している。なお、法令については、設計者も改正等の状況を把握し、必要に応じ設計に反映すべきであるが、法令ではない小金井市の防災マップの浸水予想区域図について改訂後の内容を想定し、設計に反映することを求めることはできない。

東京都の浸水予想区域図改定は、令和元年10月当時、設計者と情報共有し、自治体の判断となる浸水の対策については、市の豪雨対策の方針に沿った時間65ミリ降雨対応とすることを発注者として指示しており、設計者は発注に基づいて業務を行っていることから、それに関して責任を問う法的根拠はないものと認識している。

2 豪雨時の敷地状況

(1) 下水道関係

敷地の地盤高が低い部分に豪雨で降った雨水が溜まるほか、雨水浸透施設の処

理能力を超える豪雨等があった場合には浸透施設から雨水が流出して低地に溜まることが想定される。緑中央通り（以下「道路」という。）から庁舎建設地への雨水流入については、庁舎敷地と道路地盤高の高低差や降雨の状況によっては、雨水流入の可能性は否定できない。

下水の流入については、敷地西側のマンホールが下水道管起点部分であることから、その北側からの下水の流入はない。また、浸水区域予想図における浸水原因について東京都に確認したところ、「下水からの溢水ではなく、雨水が窪地に溜まったことが原因と考えられる。」とのことであった。

(2) 災害対応関係

「市町村のための水害対応の手引き」（令和5年5月内閣府（防災担当）作成）には、災害対応体制の実効性の確保として、「停電により通信手段が使用不能とならないよう非常用発電機等を確保するとともに、庁舎の浸水に備えて、発電機等の上層階や水密区画への移設や浸水防止板、土のうの準備をしておく。」とあるが、建物外の敷地に関する記載はない。また、「防災拠点等となる建築物に係る機能継続ガイドライン（新築版）」（平成30年5月国土交通省住宅局作成）においても、

「ハザードマップ等により津波等による浸水の可能性のある地域においては、対象建築物の機能継続に必要な建築設備について、浸水対策を講じる。」とあるが、建物外の敷地に関する記載はない。

本市において、庁舎敷地駐車場は、水害時に自衛隊、消防署等の関係機関の駐車場（車両台数は数台程度）を予定しているが、台風等の風水害は1～2日程度事前に備える時間があり、関係車両が駐車場に事前待機する場合、浸水予想エリアを避けて駐車することが可能であり、関係車両の安全も確保した体制で災害対応に当たることができると考える。

なお、災害対応として利用を想定する関係機関の駐車場としての役割が果たせるよう、今後敷地の盛土を予定している。

4階(13通り×D通り)の断面について

1 4階(13通り×D通り)断面

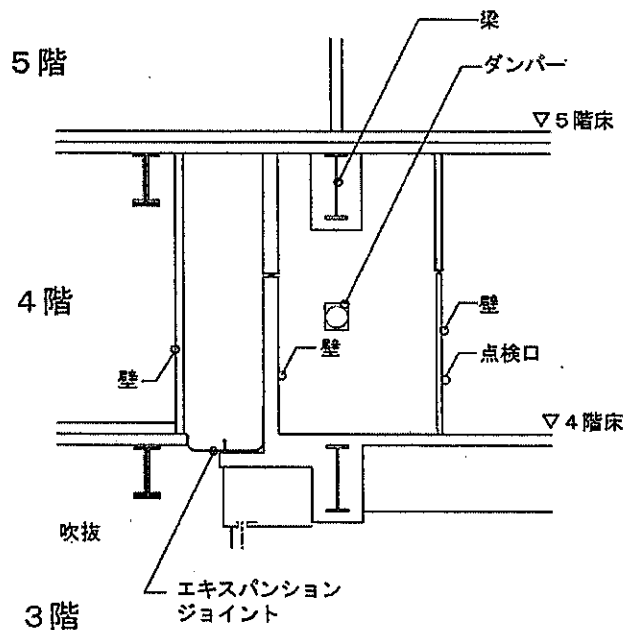

断面図

2 4階(13通り×BE通り)のメンテナンス経路

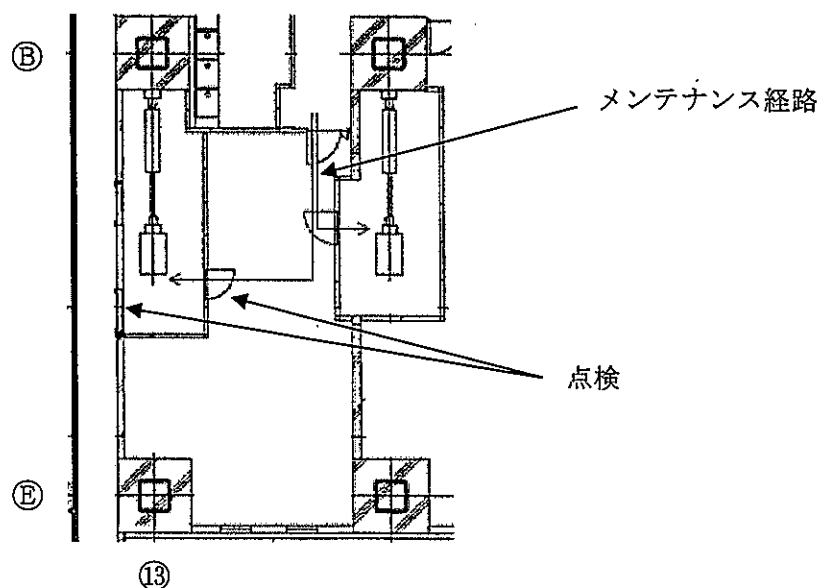

平面図

O

O

令和6年第1回定例会
(予算特別委員会)
議案第7号資料

令和6年3月8日
企画財政部公共施設マネジメント推進担当

小金井市公共施設在り方検討委員会の組織構成について

1 委員人数(予定)

10人以内をもって構成

2 委員構成(予定)

(1) 公募による市民 3人以内

(2) 学識経験者 3人以内

(3) 団体等の関係者 4人以内

O

O

公共施設在り方方針等策定支援委託の概要について

1 履行期間

契約確定日の翌日から令和8年3月31日まで

2 業務目的

公共施設等総合管理計画の方針等の下、将来のまちづくりや人口動向、社会情勢等を見据えるとともに、公共施設に求められる市民等の意向を把握しながら、公共施設で行われるサービスをより良いものにするために、今後の公共施設の再編を行う上での公共施設の在り方・再編方針を策定するため、専門的・技術的支援を得ることを目的とする。

3 主な業務内容

- (1) 公共施設等の現状把握、分析及び課題の整理
- (2) ワークショップの開催（企画運営等）
- (3) 学校施設の活用方針及び学校施設を活用した集約化・複合化施設の検討
- (4) 小金井市公共施設在り方検討委員会の運営補助
- (5) 必要な資料の作成
- (6) 庁内検討組織の運営補助
- (7) 在り方方針（案）の作成

O

O

公有財産(土地)の状況について

行政財産	区分	所在	地積(m ²)	備考
公用財産				
本庁舎・西庁舎		本町6丁目1697-4外	2,998.98	-
庁舎建設予定地		中町3丁目1957-5外	11,423.75	-
本町暫定庁舎		本町6丁目1561-7-部外	1,236.75	-
前原暫定集会施設		前原町3丁目1576-3	437.86	-
第一分団詰所		本町5丁目1819-37外	103.32	-
第二分団詰所		梶野町5丁目1123-3-部外	267.65	-
第三分団詰所		中町2丁目49-10-部	148.96	-
第四分団詰所		前原町5丁目885-33外	234.44	-
東町防災倉庫		東町4丁目107-2	60.77	-
防災倉庫用地		桜町1丁目464-37外	34.79	-
中間処理場		貫井北町1丁目577-4外	3,926.30	-
資源物処理施設用地		貫井北町1丁目579-8外	563.55	-
野川クリーンセンター		東町1丁目198-3外	5,188.36	-
塵芥集積所		梶野町2丁目230-6外	80.15	-
小金井市文書倉庫		貫井北町3丁目996-10外	1,192.54	-
東町四丁目資材置場等		東町4丁目1651-3-部外	751.80	-
公共用財産				
小金井第一小学校		本町1丁目2072-1外	11,533.37	-
小金井第三小学校		梶野町5丁目1116-1外	17,118.13	-
小金井第四小学校		貫井南町3丁目602-1外	14,670.29	-
東小学校		東町4丁目1656-3外	12,755.09	-
前原小学校		前原町3丁目1042-4外	9,690.09	-
本町小学校		本町5丁目1736-1外	10,080.32	-
緑小学校		緑町4丁目3009-6外	13,092.90	-
南小学校		前原町2丁目518-2外	11,522.29	-
小金井第二中学校		中町1丁目1324-6外	15,070.63	-
東中学校		東町1丁目35-4外	16,732.59	-

行政区		分	所	在	地	地積 (㎡)	備考
行政財産							
公共用財産							
緑中学校			緑町2丁目2386-35外			13,582.21	-
南中学校			貫井南町1丁目12-2外			17,671.96	-
市営住宅			桜町2丁目2823-2外			3,914.32	-
緑センター			緑町3丁目3022-5外			2,000.00	-
小金井市貫井南センター			貫井南町4丁目229-2			1,880.82	-
小金井市貫井北センター			貫井北町1丁目587-10			2,070.31	-
都市公園(9か所)			-			48,798.39	-
都市公園以外の公園(116か所)			-			29,309.91	-
緑地(68か所)			-			17,115.05	-
さくらなみ学童保育所			本町1丁目2071-15外			495.78	-
さわらび学童保育所			貫井南町3丁目558-5外			688.67	-
本町児童館・ほんちよう学童保育所			本町5丁目1720-1外			700.24	-
東児童館・たまむし学童保育所			東町4丁目1655-2外			1,256.17	-
緑児童館・みどり学童保育所			緑町4丁目3035-2外			1,209.52	-
一小・南小地区児童館			中町1丁目1293-1外			909.70	-
くりのみ保育園			東町3丁目150-4外			1,801.89	-
わかたけ保育園			前原町3丁目441-2外			1,883.72	-
小金井保育園・上之原会館			本町5丁目1719-1			1,330.94	-
さくら保育園			貫井北町3丁目990-3			1,700.62	-
けやき保育園・児童発達支援センター			梶野町5丁目1080-6外			2,258.08	-
小金井市立本町高齢者在宅サービスセンター			本町2丁目1924-4			394.16	-
障害者福祉センター			緑町4丁目3047-1外			2,165.13	-
中之久保集会所			貫井北町1丁目806-14			483.34	-
丸山台集会所			前原町4丁目891-7外			613.97	-
三楽集会所			貫井南町3丁目603-9			600.16	-
貫井北五集会所			貫井北町5丁目705-5外			512.81	-
東町友愛会館			東町4丁目107-2外			278.72	-
図書館			本町1丁目2082-6外			804.23	-
小金井市立はげの森美術館			中町1丁目417-1外			665.82	-
小金井市民交流センター			本町6丁目1902			2,470.43	-

行政区	分	所在地	地積 (㎡)	備考
行政財産				
公共用財産				
自転車駐車場、自転車置き場 (3か所)			930.40	-
道路予定地		梶野町2丁目216-8外	216.76	-
婦人会館		梶野町5丁目1098-8外	519.15	-
小金井市保健センター		貫井北町5丁目684外	2,769.73	-
東小金井駅北口土地区画整理事業用地		梶野町1丁目122-5外	9,229.52	-
公共下水道用地		本町1丁目1834-20外	163.87	-
東小金井駅開設記念会館		東町3丁目106-2外	413.80	-
環境配慮住宅型研修施設		貫井南町3丁目544-41	200.00	-
東小金井駅北口まちづくり事業用地		梶野町1丁目122-8外	3,104.00	-
普通財産				
新小金井派出所貸付地		東町5丁目130-4	215.70	貸付中
小金井消防署長宿舍用地		中町3丁目2142-18	152.78	貸付中
東小金井駅前派出所貸付地		梶野町5丁目1073-6外	33.05	貸付中
小金井警察署公舎用地		貫井南町3丁目602-13外	250.00	貸付中
東京消防庁小金井消防署貸付地		本町6丁目1699-4外	1,802.71	貸付中
消防署緑町出張所貸付地		緑町2丁目219-3	867.37	貸付中
東京ガス貸付地		梶野町5丁目1123-3	42.58	貸付中
㈱ジェイコム東京貸付地		東町5丁目130-4一部	0.25	貸付中
長野県南牧村市有地		長野県南佐久郡南牧村大字板橋字家の上768-2	925.00	未利用
武蔵野公園内廃道敷		東町5丁目229-2外	1,184.43	貸付中
東町四丁目地内貸付地		東町4丁目1189-100	5.95	未利用
小金井公園内廃道敷		桜町3丁目2269-3	41.83	未利用
桜町高齢者サービスマンセンター貸付地		桜町1丁目447-2外	1,008.96	貸付中
強震計観測貸付地		前原町3丁目1576-3	12.42	貸付中
貫井南町四丁目市有地		貫井南町4丁目180-22	0.41	未利用
本町四丁目下水道用地		本町4丁目2629-6	3.92	未利用
新小金井交番前市有地		東町1丁目130-3外	136.61	使用中
東町一丁目市有地		東町1丁目122-5外	1,082.00	貸付中

※ 令和5年3月31日現在

O

O

正規職員、一般任期付職員、再任用職員及び会計年度任用職員(月額制)の課別職員数について

(単位:人)

年度・項目 課	令和5年度					令和6年度(予定)					主な増減理由
	正規職員	一般任期付職員	再任用職員(フルタイム)	再任用職員(短時間)	会計年度任用職員(月額制)	正規職員	一般任期付職員	再任用職員(フルタイム)	再任用職員(短時間)	会計年度任用職員(月額制)	
企画政策課	20	0	0	0	1	20	0	0	0	1	
財政課	7	0	0	0	0	7	0	0	0	0	
広報秘書課	8	0	0	0	9	8	0	0	0	9	
情報システム課	8	0	0	0	0	8	0	0	0	0	
総務課	14	0	0	0	4	14	0	0	0	4	
地域安全課	8	0	0	0	0	8	0	0	0	0	
職員課	11	0	0	0	5	12	0	0	0	5	職員派遣に伴う増
管財課	11	0	0	0	6	11	0	0	0	8	
市民課	22	0	0	0	4	22	0	0	0	5	
コミュニティ文化課	7	0	0	0	3	7	0	0	0	4	
経済課	9	0	0	0	3	9	0	0	0	5	
保険年金課	17	0	0	0	8	17	0	0	0	8	
市民税課	13	0	1	0	4	14	0	1	0	4	人員体制及び業務状況に伴う増
資産税課	15	0	1	1	4	17	0	0	0	4	
納税課	17	0	0	0	9	18	0	0	0	9	債権一元化対応に伴う増
環境政策課	10	0	0	0	2	9	0	0	0	2	市立公園指定管理化に伴う減
ごみ対策課	26	0	2	0	2	27	0	0	0	2	現業職(再任用職員)退職に伴う減
下水道課	10	0	0	1	2	11	0	0	0	2	
地域福祉課	26	0	0	0	11	27	0	0	0	12	生活保護地区担当員増員に伴う増
自立生活支援課	19	0	0	0	6	19	0	0	0	6	
介護福祉課	29	0	0	0	16	29	0	0	0	16	
健康課	16	0	1	0	9	8	0	1	0	3	新型コロナウイルス関係事務の縮小及び母子保健業務移管に伴う減
子育て支援課	16	0	0	0	9	24	0	0	0	15	母子保健業務移管に伴う増
保育課	12	0	0	0	4	12	0	0	0	4	
保育園	91	12	1	1	56	97	14	1	0	59	欠員補充予定に伴う増
児童青少年課	30	0	1	0	22	30	0	1	0	24	
都市計画課	11	0	0	0	5	11	0	0	0	5	
まちづくり推進課	10	0	0	0	2	10	0	0	0	2	
道路管理課	14	0	0	2	6	17	0	0	0	6	欠員補充予定に伴う増
建築営繕課	6	0	0	0	2	6	0	0	0	2	
交通対策課	4	0	1	0	2	4	0	1	0	2	
区画整理課	5	0	0	0	1	5	0	0	0	1	
会計課	7	0	0	0	2	7	0	0	0	2	
庶務課	9	0	0	0	2	10	0	0	0	2	学校建て替え等業務増に伴う増
学務課	9	0	0	0	2	9	0	0	0	2	
指導室	8	0	0	0	13	8	0	0	0	14	
小学校及び中学校	25	0	5	1	80	25	0	3	2	79	現業職(再任用職員)退職に伴う減
生涯学習課	10	0	0	0	3	10	0	0	0	4	
図書館	14	0	0	0	20	11	0	0	0	19	緑分室委託化に伴う減
公民館	10	0	0	1	3	7	0	0	1	3	緑分館委託化に伴う減
議会事務局	9	0	0	0	1	9	0	0	0	1	
選挙管理委員会	4	0	0	0	0	4	0	0	0	0	
監査委員事務局	3	0	0	0	0	3	0	0	0	0	
合計	630	12	13	7	343	641	14	8	3	355	

※ 令和5年度職員数は、令和5年4月1日現在

※ 部長職者は各所属部の庶務担当課に、農業委員会事務局は経済課に、子ども家庭センターは子育て支援課に含む。

※ 増減理由は、会計年度任用職員(月額制)を除く職員数に変動がある部署について記載



令和6年度一般会計予算における主な新型コロナウイルス感染症及び原油価格・物価高騰対策関連経費一覧

(単位:千円)

課名	款	項	目	事業	説明	予算額	財源内訳			
							国庫支出金	都支出金	その他	一般財源等
広報秘書課	2	1	1	10	医薬材料費(人権啓発事業に要する経費)	7	0	7	0	0
情報システム課	2	1	2	4	テレワーク回線使用料	331	0	0	0	331
情報システム課	2	1	2	4	リモート会議システム回線使用料	1,024	0	0	0	1,024
情報システム課	2	1	2	4	リモート会議システム用機器等借上料	737	0	0	0	737
情報システム課	2	1	2	4	リモート会議システムライセンス使用料	164	0	0	0	164
情報システム課	2	1	2	4	テレワーク用機器等借上料	124	0	0	0	124
情報システム課	2	1	2	4	ビジネスチャットツール使用料	6,292	0	0	6,292	0
情報システム課	2	1	2	4	汎用型電子申請サービス使用料	792	0	0	0	792
広報秘書課	2	1	3	2	消耗品費(広聴・相談に要する経費)	1	0	0	0	1
広報秘書課	2	1	3	2	医薬材料費(広聴・相談に要する経費)	28	0	0	0	28
広報秘書課	2	1	3	3	医薬材料費(平和推進事業に要する経費)	7	0	0	0	7
情報システム課	2	1	8	7	公共施設予約システム使用料	3,770	0	0	0	3,770
コミュニティ文化課	2	1	9	1	医薬材料費(市民会館の維持管理に要する経費)	20	0	0	0	20
コミュニティ文化課	2	1	9	2	医薬材料費(集会施設の維持管理に要する経費)	200	0	0	0	200
コミュニティ文化課	2	1	9	4	医薬材料費(東小金井駅開設記念会館の維持管理に要する経費)	20	0	0	0	20
コミュニティ文化課	2	1	9	5	医薬材料費(前原暫定集会施設の維持管理に要する経費)	10	0	0	0	10
コミュニティ文化課	2	1	10	7	医薬材料費(はげの森美術館の維持管理に要する経費)	22	0	0	0	22
選挙管理委員会事務局	2	4	3	1	消耗品費(都知事選挙に要する経費)	67	0	67	0	0
選挙管理委員会事務局	2	4	3	1	医薬材料費(都知事選挙に要する経費)	122	0	122	0	0
選挙管理委員会事務局	2	4	3	1	投・開票所設営等委託料	854	0	854	0	0
選挙管理委員会事務局	2	4	4	1	消耗品費(市議会議員選挙に要する経費)	74	0	0	0	74
選挙管理委員会事務局	2	4	4	1	医薬材料費(市議会議員選挙に要する経費)	122	0	0	0	122
選挙管理委員会事務局	2	4	4	1	投・開票所設営等委託料	854	0	0	0	854
地域福祉課	3	1	1	3	会場借上料	220	0	220	0	0
地域福祉課	3	1	1	7	郵便料(福祉サービス苦情調整委員に要する経費)	1	0	0	0	1
地域福祉課	3	1	1	7	電話料(福祉サービス苦情調整委員に要する経費)	48	0	0	0	48
自立生活支援課	3	1	2	31	郵便料(新型コロナウイルス感染症対策に要する経費)	1	0	1	0	0
自立生活支援課	3	1	2	31	在宅要介護者障害者緊急入院委託料その1	737	0	737	0	0
自立生活支援課	3	1	2	31	在宅要介護者障害者緊急入院委託料その2	737	0	737	0	0
自立生活支援課	3	1	2	31	在宅要介護障害者移送費補助金	421	0	421	0	0
自立生活支援課	3	1	2	31	緊急一時保護利用者負担額補助金	16	0	16	0	0
児童青少年課	3	1	5	2	医薬材料費(青少年健全育成に要する経費)	9	0	0	0	9
子育て支援課	3	2	1	11	医薬材料費(育児支援ヘルパーに要する経費)	159	0	159	0	0
子育て支援課	3	2	1	12	消耗品費(子ども家庭支援センター運営に要する経費)	29	9	9	0	11
子育て支援課	3	2	1	12	医薬材料費(子ども家庭支援センター運営に要する経費)	142	47	47	0	48
子育て支援課	3	2	1	17	医薬材料費(養育支援訪問事業に要する経費)	100	33	33	0	34
児童青少年課	3	2	3	3	医薬材料費(児童館運営に要する経費)	89	29	29	0	31
保育課	3	2	4	2	消耗品費(保育園維持管理に要する経費)	306	0	0	0	306

(単位：千円)

課名	款	項	目	事業	説明	予算額	財源内訳				
							国庫支出金	都支出金	その他	一般財源等	
保育課	3	2	4	2	登陸圏管理システム借上料	1,591	0	0	0	1,591	
児童青少年課	3	2	5	2	医薬材料費(学童保育所運営に要する経費)	113	0	10	0	103	
児童青少年課	3	2	5	2	郵便料(学童保育所運営に要する経費)	55	0	0	55	0	
子育て支援課	3	2	6	5	医薬材料費(ひとり親家庭等支援に要する経費)	10	0	0	0	10	
健康課	4	1	1	7	医薬材料費(乳幼児及び妊婦の健康診査に要する経費)	9	0	0	0	9	
健康課	4	1	1	8	医薬材料費(1歳6か月児健康診査に要する経費)	4	0	0	0	4	
健康課	4	1	1	9	医薬材料費(3歳児健康診査に要する経費)	7	0	0	0	7	
健康課	4	1	3	17	1	消耗品費(新型コロナウイルスワクチン接種に要する経費)	150	0	0	0	150
健康課	4	1	3	17	1	印刷製本費(新型コロナウイルスワクチン接種に要する経費)	371	0	0	0	371
健康課	4	1	3	17	1	郵便料(新型コロナウイルスワクチン接種に要する経費)	8	0	0	0	8
健康課	4	1	3	17	1	新型コロナウイルスワクチン個別接種委託料	55,725	0	0	0	55,725
健康課	4	1	6	1	新型コロナウイルス感染症対策基金積立金(積立利子)	8	0	0	8	0	
道路管理課	8	1	1	2	2	武蔵小金井駅南口公衆トイレ清掃管理委託料	79	0	0	0	79
学務課	10	1	2	3		就学時健康診断記録誘導補助員謝礼	91	0	0	0	91
指導室	10	1	3	13		医薬材料費(連合作品展に要する経費)	19	0	0	0	19
指導室	10	1	3	14		医薬材料費(音楽鑑賞教室に要する経費)	34	0	0	0	34
指導室	10	1	3	18		医薬材料費(指導室関連教育施設に要する経費)	19	0	0	0	19
学務課	10	2	1	2	2	学校ネットワーク機器等運用保守委託料	1,010	0	0	0	1,010
学務課	10	2	2	1		教育用ネットワーク構築委託料	11,847	0	0	0	11,847
学務課	10	2	2	1		教育振興備品	29,552	0	0	0	29,552
学務課	10	2	3	1		定期健康診断誘導記録補助員謝礼	31	0	0	0	31
学務課	10	3	1	2	2	郵便料(学校運営に要する経費)	194	0	0	0	194
学務課	10	3	1	2	2	学校ネットワーク機器等運用保守委託料	429	0	0	0	429
学務課	10	3	2	1		教育振興備品	9,401	0	0	0	9,401
学務課	10	3	3	1		定期健康診断誘導記録補助員謝礼	17	0	0	0	17
公民館	10	4	2	9		医薬材料費(その他公民館事業に要する経費)	165	0	0	0	165
公民館	10	4	2	9		講座管理システム機器等借上料	620	0	0	0	620
図書館	10	4	3	1		消耗品費(図書館事業に要する経費)	205	0	0	0	205
図書館	10	4	3	1		医薬材料費(図書館事業に要する経費)	41	0	0	0	41
合計						130,462	118	3,469	6,355	120,520	

※ 新型コロナウイルス感染症及び原油価格・物価高騰対策関連経費を含む予算額を記載しているもの(主たる目的が新型コロナウイルス感染症及び原油価格・物価高騰対策の場合に限る。)もある。

※ 一般財源等には、基金繰入金を含んでいる。

※ 原油価格・物価高騰の影響に伴う光熱水費等の増を除く。

廃止・レベルダウン事業調べ

(単位：千円)

課名	事業名	款・項・目・節 細々節名	区分	当初予算額		増減	内 容
				令和4年度	令和3年度		
自立生活支援課	新型コロナウイルス感染症対策に要する経費	3・1・2・1・2	○ レベルダウン	737	4,752	△ 4,015	
		在宅要介護障害者緊急入院委託料その1	廃止				
介護福祉課	新型コロナウイルス感染症対策に要する経費	3・1・2・1・2	○ レベルダウン	737	4,752	△ 4,015	病床のひっ迫状況から通年確保ができなくなったことによる。
		在宅要介護障害者緊急入院委託料その2	廃止				
健康課	感染症予防関係に要する経費	3・1・4・1・2	○ レベルダウン	583	4,598	△ 4,015	
		在宅要介護高齢者緊急入院委託料その1	廃止				
健康課	感染症予防関係に要する経費	3・1・4・1・2	○ レベルダウン	583	4,598	△ 4,015	
		在宅要介護高齢者緊急入院委託料その2	廃止				
ごみ対策課	ごみ減量啓発に要する経費	4・1・2・1・8	○ レベルダウン	0	10,000	△ 10,000	医師会と市の協議の結果、実施しないことによる。
		PCR検査センター事業補助金	廃止				
まちづくり推進課	住宅増改築資金融資に要する経費	4・2・2・1・8	○ レベルダウン	11,900	15,510	△ 3,610	令和4年度から補助率及び補助上限額を変更することによる。
		生ごみ減量化処理機器購入費補助金	廃止				
生涯学習課	スポーツ教室・各種大会に要する経費	7・1・1・1・1	○ レベルダウン	0	61	△ 61	根拠条列の廃止により、令和3年度で事業終了見込みのことによる。
		住宅増改築資金融資あっせん制度利子補給金	廃止				
生涯学習課	生涯学習費	10・5・1・1・8	○ レベルダウン	0	1,500	△ 1,500	日本ウオーキング協会と市の協議の結果、令和4年度以降小金井市での開催を休止することによる。
		健康ウォーキングプログラム小金井交付金	廃止				

※各年度の予算編成要領に基づく需用費等における削減額については含まない。
 ※事業の実施方法の変更等に伴う予算の組替えによる削減額は含まない。

令和5年度

(単位：千円)

課名	事業名	款・項・目・節 細々々々	節名	区分		当初予算額		増減	内容
				レベルダウン 廃止	レベルダウン 廃止	令和5年度	令和4年度		
自立生活支援課	在宅重度心身障害者(児)おひつ 支給に要する経費	3・1・2・1・2	2	レベルダウン	○	0	153	△ 153	利用者がなく、日常生活用具費の支給メニューでも紙おむつ等の支給があるため廃止することによる。
		おむつ配送委託料		○					
ごみ対策課	資源ごみ回収に要する経費	4・2・2・1・0	0	レベルダウン	○	7,181	10,589	△ 3,408	食品リサイクル堆肥について、市民への適正配布量を勘案の上、配布回数を減らしたことによる。
		消耗品費							
ごみ対策課	ごみ減量啓発に要する経費	4・2・2・1・2	2	レベルダウン	○	44	95	△ 51	
		堆肥配布支援委託料							
経済課	消費者対策に要する経費	7・1・1・1・0	0	レベルダウン	○	191	2,186	△ 1,995	消費者行政強化交付金の事業実施期間が、令和4年度で終了したことによる。
		消耗品費							
経済課	観光振興に要する経費	7・1・3・1・2	2	レベルダウン	○	0	6,000	△ 6,000	多摩・島しょ広域連携活動助成金の事業実施期間が、令和4年度で終了したことによる。
		3 市交流連携及び地域資源能力向上事業支援委託料							
地域安全課	災害対策に要する経費	9・1・3・1・8	8	レベルダウン	○	2,216	4,598	△ 2,382	東京都事業が終了することに伴い、補助対象項目を見直しすることによる。
		自主防災組織補助金							

※各年度の予算編成要領に基づく需用費等における削減額については含まない。

※事業の実施方法の変更等に伴う予算の組替えによる減額は含まない。

令和6年度

(単位：千円)

課名	事業名	款・項・目・節 細々々	節名	区分	当初予算額		増減	内 容
					令和6年度	令和5年度		
環境政策課	環境対策事務に要する経費	4・1・5・1・8	レペルダウン	0	10	△ 10	速方自治体での開催が大半であり、出席が困難であるため連絡会を退会したことによる。	
		水資源保全全国自治体連絡会シンポジウム開催料	○ 廃止					
	環境啓発に要する経費	4・1・5・1・2	レペルダウン	0	1,551	△ 1,551	教育委員会での林間学校における間伐体験等と事業内容及び目的が重複するため、廃止したことによる。	
ごみ対策課	ごみ減量啓発に要する経費	4・2・2・1・1	レペルダウン	113	160	△ 47	生ごみ処理機購入者向けアンケートの電子化により、返信分の郵便料が不要となったこと等による。	
		郵便料	○ 廃止					
	資源ごみ回収に要する経費	4・2・2・1・0	レペルダウン	5,849	7,181	△ 1,332	保育園における給食残渣の受入先業者より、受入費5%の堆肥の無償頒布が見込まれることによる。	
子育て支援課	その他事務に要する経費	4・2・2・1・3	レペルダウン	0	1,263	△ 1,263	保育園における給食残渣の処理方法を変更したことによる。	
		生ごみ乾燥機借上料(くりのみ保育園)外4件	○ 廃止					
	消耗品費	3・2・1・1	レペルダウン	0	2,327	△ 2,327	子育て応援記念品贈呈について、児童手当等の拡充により、当初の目的を達成したことによる。	

※各年度の予算編成要領に基づく需用費等における削減額については含まない。

※事業の実施方法の変更等に伴う予算の組替えによる減額は含まない。

○

○

令和5年度、令和6年度一般会計予算における委託料一覧

(単位：千円)

内 容	令和6年度	令和5年度	比較
議会車運行委託料	6,548	6,548	0
議会活動支援介助委託料	1,498	0	1,498
会議録調製・印刷製本及び検索システムデータ調整委託料	9,264	9,539	△ 275
議会報配布委託料	3,570	4,158	△ 588
職員定期健康診断委託料	9,260	9,195	65
職員胃検診委託料	1,310	1,487	△ 177
職員採用試験委託料	3,485	3,352	133
チューター制度支援委託料	2,517	1,952	565
本庁舎定期清掃委託料	7,609	6,812	797
電話交換委託料	7,854	7,877	△ 23
マイクロバス運行委託料	2,240	1,838	402
本庁舎等設備管理委託料	5,927	6,192	△ 265
公用車運行委託料	6,587	6,587	0
本庁舎等樹木剪定委託料	350	1,084	△ 734
電話交換機等保守点検委託料	1,844	1,834	△ 40
施設警備委託料その1	4,759	6,723	△ 1,964
施設警備委託料その2	1,587	0	1,587
施設警備委託料その4	1,077	0	1,077
安全・安心メール配信委託料	858	1,078	△ 220
給食用食材放射能測定委託料	3,338	3,338	0
例規類集作成等委託料	5,942	5,942	0
情報セキュリティ管理委託料	8,800	8,836	△ 36
人事給与システム設計構築委託料	0	14,564	△ 14,564
財務会計システム修正委託料	1,210	2,134	△ 924
財務会計システム保守委託料	5,365	5,365	0
内部情報システム環境維持保守委託料	2,200	2,200	0
内部情報ネットワーク保守委託料(令和3年度導入分)	1,961	1,961	0
内部情報ネットワーク保守委託料(令和5年度導入分)	189,960	107,048	82,912
内部情報ネットワーク回線設計構築委託料	2,864	0	2,864
複合機認証ネットワーク構築委託料	5,222	0	5,222
内部情報ネットワーク保守委託料(平成30年度導入分)	0	5,346	△ 5,346
内部情報サーバ等ソフトウェア保守委託料(平成30年度導入分)	0	3,206	△ 3,206
内部情報ネットワーク機器等保守委託料(平成30年度導入分)	0	23,607	△ 23,607
内部情報ネットワーク設計構築委託料	0	242,871	△ 242,871
グループウェアシステム環境移設委託料	0	3,300	△ 3,300
財務会計システム環境移設委託料	0	2,420	△ 2,420
財務会計システム修正委託料(インボイス制度対応分)	0	2,376	△ 2,376
公会計システム環境移設委託料	0	1,386	△ 1,386
第5次LGWANネットワーク設計構築委託料	4,922	0	4,922
GovTech東京協働事業電子調達サービス委託料	9,538	0	9,538
GovTech東京協働事業電子申請サービス委託料	1,667	0	1,667
東京電子自治体共同運営協議会電子調達サービス委託料	0	9,538	△ 9,538
東京電子自治体共同運営協議会電子申請サービス委託料	0	1,667	△ 1,667
基幹系システム修正委託料	3,960	3,960	0
コンビニ交付システム保守委託料	3,168	3,168	0
コンビニ交付システム機器等保守委託料	1,426	1,426	0
標準準拠システム導入支援委託料	6,803	9,206	△ 2,403
申請管理システム保守委託料	1,782	743	1,039
基幹系システム修正委託料(中間サーバデータ標準レイアウト改版対応分)	1,953	0	1,953
基幹系システム修正委託料(介護保険制度改正対応分)	1,348	0	1,348
基幹系システム修正委託料(児童手当制度改正対応分)	3,630	0	3,630
ガバメントクラウド・LGWAN接続ネットワーク構築委託料	3,224	0	3,224
次期住民情報システム設計構築委託料	0	150,444	△ 150,444
基幹系システム修正委託料(医療扶助オンライン資格確認対応分)	0	2,255	△ 2,255
基幹系システム修正委託料(個人住民税制度改正対応分)	0	1,045	△ 1,045
基幹系システム修正委託料(行政手続オンライン化対応分)	0	14,850	△ 14,850
生活保護システム移行データ作成委託料	0	9,900	△ 9,900
母子父子貸付金システム移行データ作成委託料	0	5,518	△ 5,518
児童相談システム移行データ作成委託料	0	6,455	△ 6,455
基幹系・内部情報系接続ネットワーク構築委託料	0	1,903	△ 1,903
広報揭示板貼出等委託料	1,436	1,632	△ 196
市報作成委託料	16,784	0	16,784
市報配布委託料	24,764	23,612	1,152
SNSアカウントサービス導入委託料	0	1,034	△ 1,034
女性総合相談委託料	1,234	1,234	0
(仮称)第7次男女共同参画行動計画策定支援委託料	5,667	0	5,667
庁舎建設予定地及び東町一丁目市有地除草委託料	1,467	810	657
第5次基本構想・後期基本計画策定支援委託料	13,519	0	13,519
多摩・島しょ広域連携活動助成事業企画及び運営委託料	0	12,000	△ 12,000

内 容	令和6年度	令和5年度	比較
若者討議会会議運営委託料	0	3,021	△ 3,021
ふるさと納税事務委託料	2,681	2,899	△ 218
公共施設在り方方針等策定支援委託料	9,556	0	9,556
PPP/PFI手法導入検討等支援委託料	0	4,788	△ 4,788
自治体DX推進支援委託料	0	10,425	△ 10,425
窓口管理委託料	5,372	5,191	181
施設管理委託料	24,215	23,397	818
集会所管理委託料	9,240	9,240	0
日常清掃委託料	4,453	4,463	△ 10
剪定・除草委託料	1,092	0	1,092
清掃委託料	1,452	1,540	△ 88
窓口管理委託料	5,964	5,763	201
清掃委託料	1,271	1,320	△ 49
窓口管理委託料	5,372	5,191	181
芸術文化振興計画推進事業運営委託料	3,080	3,080	0
市民協働支援センター準備室委託料	4,985	5,174	△ 189
市民交流センター指定管理委託料	239,195	239,195	0
清掃委託料	2,134	2,139	△ 5
デザイン編集等委託料	2,073	1,796	277
新庁舎・(仮称)新福祉会館建設実施設計委託料	52,487	0	52,487
新庁舎・(仮称)新福祉会館建設実施設計図書等確認支援委託料	14,630	0	14,630
地下水調査委託料	3,619	0	3,619
特別徴収税額決定通知書封入封緘委託料	3,497	3,018	479
普通徴収納税通知書封入封緘委託料	666	2,429	△ 1,763
市・郡民税各種賦課資料データパンチ委託料	2,343	2,772	△ 429
カラー航空写真撮影委託料	1,530	1,470	60
固定資産評価資料整備委託料	3,690	3,950	△ 260
土地鑑定評価時点修正委託料	1,767	1,767	0
家屋評価システム保守委託料	495	2,161	△ 1,666
納税通知書等ブックニング及び封入委託料	0	2,044	△ 2,044
口座振替事務委託料	1,254	1,254	0
コンビニ等収納代行委託料	7,128	7,437	△ 309
戸籍情報システム修正委託料(社会保障・税番号制度対応分)	3,773	0	3,773
戸籍情報システム修正委託料(標準化対応分)	2,376	0	2,376
コンビニ交付事務委託料	2,784	2,149	635
住民基本台帳事務等窓口委託料	51,375	50,160	1,215
マイキーID設定支援委託料	0	12,144	△ 12,144
コンビニ交付事務委託料	1,220	879	341
ポスター掲示場作成設置等委託料	8,521	0	8,521
選挙公報配布委託料	1,482	0	1,482
投・開票所設営等委託料	4,614	0	4,614
選挙投票管理システムサポート委託料	1,658	0	1,658
選挙案内状作成委託料	3,960	0	3,960
啓発宣伝活動委託料	1,291	0	1,291
ポスター掲示場作成設置等委託料	10,166	0	10,166
選挙公報配布委託料	1,644	0	1,644
投・開票所設営等委託料	4,594	0	4,594
選挙投票管理システムサポート委託料	1,658	0	1,658
選挙案内状作成委託料	3,267	0	3,267
福祉サービス総合支援事業委託料	20,191	20,158	33
低所得者・離職者対策事業委託料	2,838	2,804	34
自殺対策計画策定支援委託料	0	3,371	△ 3,371
生活困窮者自立相談支援事業委託料	13,598	13,000	598
生活困窮者家計改善支援事業委託料	3,308	3,301	7
生活困窮者学習支援事業委託料	5,296	5,346	△ 50
生活困窮者就労準備支援事業委託料	3,444	3,387	57
保健福祉総合計画策定支援委託料	0	7,486	△ 7,486
福祉総合相談窓口運営委託料	20,953	17,643	3,310
福祉マップ作成支援委託料	0	3,109	△ 3,109
障害者就労支援センター運営委託料	25,769	25,538	231
重度身体障害者訪問入浴委託料	7,911	8,744	△ 833
障害者地域自立生活支援センター運営委託料	36,631	33,301	3,330
地域活動支援センター運営委託料(そら)	27,591	25,083	2,508
地域活動支援センター運営委託料(スペース楽・2)	19,758	19,758	0
住宅入居等支援事業委託料	2,772	2,772	0
タブレット通訳システム運用委託料	1,030	1,545	△ 515
精神障害者配食サービス委託料	3,932	2,714	1,218
精神障害回復途上者デイケア事業委託料	2,456	2,456	0
給付費支払事務委託料	1,720	1,592	128
短期入所事業委託料	5,465	5,465	0
地域自立支援協議会運営委託料	1,678	1,525	153
重症心身障害児(者)等在宅レスパイト事業委託料	3,600	3,600	0
医療的ケア児支援コーディネーター事務委託料	4,326	4,330	△ 4
障害者福祉センター指定管理委託料	113,445	113,445	0
緊急一時保護室改修設計委託料	0	5,500	△ 5,500
敬老会関係委託料	5,672	5,687	△ 15

内 容	令和6年度	令和5年度	比較
シルバーピアグリーン管理委託料	1,688	1,611	77
コンフォール貫井管理委託料	1,655	1,335	320
グリーンタウン小金井管理委託料	4,651	4,652	△ 1
グリーンタウン小金井緊急通報装置委託料	1,208	1,208	0
住宅改修相談委託料	1,602	1,578	24
本町高齢者在宅サービスセンター指定管理委託料	26,000	26,000	0
高齢者食の自立支援事業配食サービス実施委託料	2,491	2,617	△ 126
高齢者寝具乾燥委託料	2,996	3,210	△ 214
特別短期生活介護事業委託料（通年利用）	3,285	3,285	0
介護職員初任者研修実施委託料	1,419	1,419	0
高齢者いきいき活動委託料	4,486	4,454	32
高齢者おひつサービス事業委託料	5,445	5,643	△ 198
救急代理通報システム管理委託料その2	1,670	1,716	△ 46
介護支援ボランティアポイント事業委託料	5,880	5,880	0
在宅医療・介護連携推進事業委託料	6,125	6,125	0
認知症検診委託料	675	1,350	△ 675
認知症検診受診票等封入・封緘委託料	1,032	1,052	△ 20
オンライン介護予防教室運営委託料	2,119	1,903	216
福祉共同作業所運営委託料	37,450	37,472	△ 22
審査支払事務委託料	8,477	7,782	695
訪問看護委託料	1,337	1,337	0
育児支援ヘルパー派遣委託料	1,930	1,657	273
親子遊びひろば等運営委託料	20,040	15,644	4,396
ファミリー・サポート・センター運営委託料	11,463	10,680	783
地域組織化事業等委託料	13,220	12,506	714
子どもショートステイ事業運営委託料	1,791	1,791	0
審査支払事務委託料	7,679	6,943	736
のびゆくこどもプラン策定支援委託料	6,086	4,066	2,020
病児保育事業運営委託料	24,800	24,800	0
病後児保育事業運営委託料	0	7,880	△ 7,880
冒険遊び場事業委託料	8,245	8,257	△ 12
保育従事職員研修運営委託料	878	2,275	△ 1,397
審査支払事務委託料	1,764	1,828	△ 64
トワイライトステイ事業運営委託料	9,501	0	9,501
市立保育園の在り方検討支援委託料	0	6,387	△ 6,387
保育所運営等委託料	4,484,425	4,327,485	156,940
保育室・家庭福祉員運営委託料	10,164	16,064	△ 5,900
定期清掃委託料	1,073	1,073	0
児童館事業運営委託料	28,424	28,424	0
生ごみ収集運搬委託料	5,057	0	5,057
非常通報装置更新委託料	0	1,056	△ 1,056
あかね学童保育所運営委託料	75,851	73,620	2,231
さわらび学童保育所運営委託料	42,376	42,376	0
まえはら学童保育所運営委託料	32,682	32,655	27
まえはら暫定第3学童保育所運営委託料	14,421	14,394	27
みどり学童保育所運営委託料	35,678	33,447	2,231
みどり暫定第3学童保育所運営委託料	17,704	17,704	0
みなみ学童保育所運営委託料	50,335	46,828	3,507
あかね学童保育所運営委託料（障がい児受入分）	1,692	1,692	0
さわらび学童保育所運営委託料（障がい児受入分）	1,560	1,560	0
まえはら学童保育所運営委託料（障がい児受入分）	6,768	3,384	3,384
みどり学童保育所運営委託料（障がい児受入分）	1,692	1,692	0
みなみ学童保育所運営委託料（障がい児受入分）	1,560	3,120	△ 1,560
訪問看護委託料	2,371	2,443	△ 72
ホームヘルパー派遣委託料	1,524	2,693	△ 1,169
児童発達支援センター指定管理委託料	96,935	96,935	0
清掃管理委託料	1,584	1,584	0
妊婦健康診査委託料	86,994	71,273	15,721
新生児及び妊産婦訪問指導委託料	7,409	7,409	0
乳児（6・9か月児）健康診査委託料（個別）	12,987	12,987	0
新生児聴覚検査委託料	2,037	2,301	△ 264
1歳6か月児健康診査委託料（集団）	1,769	1,769	0
1歳6か月児歯科健康診査委託料（集団）	1,769	1,769	0
乳幼児歯科健康診査委託料	1,228	1,224	4
健康相談・健康講演会委託料	1,712	1,712	0
独自健康診査委託料その1	177,216	146,647	30,569
独自健康診査委託料その2	1,568	1,568	0
健康診査受診票封入・封緘委託料	696	1,021	△ 325
胃がん検診委託料（集団）	22,586	30,755	△ 8,169
胃がん検診委託料（個別）	14,797	14,797	0
子宮がん検診委託料	4,519	4,519	0
子宮がん検診委託料（検体採取）	13,250	13,250	0
子宮がん検診委託料（検体採取）（国分寺市医師会）	1,860	1,860	0
乳がん検診委託料（集団）	8,645	11,811	△ 3,166
乳がん検診委託料（個別）その1	4,235	4,235	0
乳がん検診委託料（個別）その2	7,052	7,052	0

内 容	令和6年度	令和5年度	比較
乳がん検診委託料(個別)その3	2,730	2,730	0
肺がん検診委託料	9,455	17,421	△ 7,966
大腸がん検診委託料(集団)	1,846	1,998	△ 152
大腸がん検診委託料(個別)	19,525	19,607	△ 82
成人歯科健康診査委託料	17,397	18,286	△ 889
歯科医療連携推進事業委託料	1,540	1,540	0
一般歯科健康診査(妊婦)委託料	2,693	1,975	718
休日・休日準夜診療委託料	50,783	50,805	△ 22
休日薬局委託料	6,326	4,940	1,386
休日歯科診療委託料	11,116	11,122	△ 6
専用水道等事務委託料	1,954	1,159	795
母子保健情報ホームページ運営委託料	1,245	1,245	0
出産・子育て応援事業記念品作成委託料	11,135	0	11,135
産後ケア事業委託料	21,462	12,426	9,036
ファーストバースデーサポート事業記念品作成委託料	6,617	0	6,617
出産・子育て応援事業支援委託料	120,000	120,000	0
出産・子育て応援事業相談支援等委託料	0	23,753	△ 23,753
B C G個別接種委託料	11,019	11,616	△ 597
P C R検査受検者搬送委託料	0	24,541	△ 24,541
ジフテリア個別接種委託料	4,260	4,260	0
日本脳炎個別接種委託料	34,352	33,230	1,122
日本脳炎個別接種委託料(府中市医師会)	1,656	1,656	0
インフルエンザ個別接種委託料	44,037	39,688	4,349
麻しん・風しん混合個別接種委託料	28,356	27,867	489
肺炎球菌ワクチン個別接種委託料	3,513	5,806	△ 2,293
ヒブワクチン個別接種委託料	35,490	33,450	2,040
ヒブワクチン個別接種委託料(府中市医師会)	945	1,095	△ 150
子宮頸がんワクチン個別接種委託料	49,236	48,024	1,212
子宮頸がんワクチン個別接種委託料(府中市医師会)	2,675	1,444	1,231
男性HPVワクチン個別接種委託料	7,067	0	7,067
小児用肺炎球菌ワクチン個別接種委託料	44,801	46,074	△ 1,273
小児用肺炎球菌ワクチン個別接種委託料(府中市医師会)	1,191	1,509	△ 318
四種混合個別接種委託料	44,990	46,309	△ 1,319
四種混合個別接種委託料(府中市医師会)	1,168	1,485	△ 317
成人風しん抗体検査委託料	12,238	12,568	△ 330
成人麻しん・風しん個別接種委託料	4,271	4,836	△ 565
成人風しんクーポン券作成等委託料	2,280	2,141	139
水痘ワクチン個別接種委託料	18,560	18,888	△ 328
B型肝炎ワクチン個別接種委託料	19,769	20,492	△ 723
おたふくかぜワクチン個別接種委託料	2,819	2,738	81
ロタウイルスワクチン個別接種委託料	30,716	31,324	△ 608
新型コロナウイルスワクチン個別接種委託料	55,725	228,073	△ 172,348
新型コロナウイルスワクチン接種事業事務委託料	0	127,350	△ 127,350
新型コロナウイルスワクチン接種券作成等委託料	0	18,992	△ 18,992
新型コロナウイルスワクチン接種データ入力・窓口委託料	0	46,801	△ 46,801
新型コロナウイルスワクチン接種会場設営等委託料	0	304,666	△ 304,666
新型コロナウイルスワクチン集団接種委託料	0	59,740	△ 59,740
ワクチン移送委託料	0	11,220	△ 11,220
大規模接種会場清掃委託料	0	2,060	△ 2,060
帯状疱疹個別接種委託料	28,147	0	28,147
小児インフルエンザ個別接種委託料	0	15,451	△ 15,451
アライグマ・ハクビシン防除委託料	1,167	1,169	△ 2
自動車騒音常時監視調査委託料	957	1,067	△ 110
水質監視測定及び湧水・地下水位調査等委託料	1,584	1,725	△ 141
環境啓発事業委託料	1,469	1,471	△ 2
子ども環境ワークショップ支援委託料	1,965	1,965	0
森林教育事業支援委託料	767	1,174	△ 407
環境教育事業支援委託料	0	1,551	△ 1,551
環境配慮住宅型研修施設指定管理委託料	5,335	0	5,335
環境配慮住宅型研修施設管理・運営支援委託料	0	4,461	△ 4,461
廃棄物処理手数料収納事務支援システム機器保守点検委託料	350	1,235	△ 885
一般廃棄物処理基本計画等策定支援委託料	14,044	0	14,044
事業系一般廃棄物処理手数料収納事務委託料	2,689	2,689	0
事業系一般廃棄物収集袋作製等管理委託料	3,146	2,993	153
家庭系一般廃棄物処理手数料収納事務委託料	28,194	28,194	0
家庭系一般廃棄物収集袋作製等管理委託料	79,898	76,440	3,458
燃やすごみ収集運搬委託料	253,440	253,440	0
燃やさないごみ収集運搬委託料	56,430	56,430	0
プラスチックごみ収集運搬委託料	94,050	94,050	0
粗大ごみ処理手数料収納事務委託料	3,296	3,615	△ 319
粗大ごみシール作製等管理委託料	3,294	3,058	236
粗大ごみ収集運搬等委託料	71,914	71,914	0
乾電池・蛍光管運搬処理委託料	3,982	0	3,982
廃プラスチック運搬委託料	26,498	30,679	△ 4,181
廃プラスチック選別委託料	48,691	56,386	△ 7,695
不燃ごみ運搬委託料	30,976	30,976	0

内 容	令和6年度	令和5年度	比較
不燃ごみ資源化処理委託料	109,538	108,863	675
可燃粗大ごみ運搬処理委託料	6,468	6,468	0
布団運搬委託料	1,380	1,380	0
スプレー缶等処理委託料	7,925	7,925	0
ベッドマット処理委託料	5,453	0	5,453
プラスチック製容器包装再商品化委託料	1,261	1,225	36
製品プラスチック再商品化委託料	5,086	0	5,086
清掃関連施設整備設計施工監理委託料(資源物処理施設)	17,600	31,900	△ 14,300
乾電池処理委託料	0	1,980	△ 1,980
野川クリーンセンター運営管理委託料	88,800	99,440	△ 10,640
清掃関連施設運営管理等委託料	67,384	0	67,384
屋内清掃委託料	1,320	1,294	26
ホイスト式クレーン保守点検委託料	3,881	238	3,643
乾燥生ごみ資源循環支援委託料	2,090	2,178	△ 88
資源物回収運搬委託料	5,861	5,861	0
資源物選別整理委託料	40,947	44,224	△ 3,277
古紙等回収運搬委託料	114,933	114,933	0
びん処理委託料その1	16,259	16,259	0
びん処理委託料その2	16,259	16,259	0
びん・スプレー缶等回収運搬委託料	31,680	31,680	0
空き缶金属回収運搬委託料	43,406	32,736	10,670
ペットボトル回収運搬委託料	49,104	49,104	0
剪定枝回収運搬委託料	68,192	68,192	0
剪定枝処理委託料	46,200	46,200	0
ペットボトル処理ライン保守点検委託料	1,193	1,108	85
生ごみ乾燥物回収運搬委託料	2,486	2,486	0
し尿収集運搬委託料	9,531	9,531	0
市民農園管理委託料	1,349	1,536	△ 187
まちの賑わい創出事業委託料	3,929	3,969	△ 40
商業・工業基礎調査事業委託料	6,303	0	6,303
測量委託料その1	3,300	3,300	0
測量委託料その2	3,300	3,300	0
用水路等除草委託料	16,496	16,496	0
用水路等測量委託料	2,303	2,303	0
新小金井駅前広場等植栽帯管理委託料	2,815	5,033	△ 2,218
武蔵小金井駅南口公衆トイレ清掃管理委託料	3,027	3,027	0
橋りょう点検委託料	9,215	0	9,215
橋りょう点検委託料その1	0	9,462	△ 9,462
橋りょう点検委託料その2	0	7,626	△ 7,626
地域公共交通計画策定支援委託料	9,845	11,819	△ 1,974
公共交通マップ作成委託料	1,329	0	1,329
コミュニティバス東町循環舗装改修設計委託料	0	1,664	△ 1,664
土木工事積算システム保守委託料	1,108	964	144
道路台帳補正委託料	4,092	4,092	0
新規認定路線等測量委託料	2,396	2,396	0
公共物測量委託料	3,300	3,300	0
道路台帳等閲覧用地図データ作成委託料	6,873	0	6,873
都市再生地籍調査委託料	2,508	19,632	△ 17,124
道路清掃委託料	10,102	10,102	0
玉川上水歩道帯等樹木管理委託料	6,265	6,265	0
街路樹管理委託料その1	33,244	33,244	0
街路樹管理委託料その2	2,000	2,000	0
道路清掃廃棄物処理委託料	2,021	2,347	△ 326
雨水枡清掃委託料	8,018	8,018	0
雨水管路施設調査委託料	0	2,271	△ 2,271
測量及び設計委託料	3,600	4,500	△ 900
道路調査委託料	2,000	2,300	△ 300
橋りょう補修設計委託料(梶野橋)	4,817	0	4,817
市道第136号線電線共同溝設置委託料	116,969	0	116,969
市道第136号線電線共同溝設置に伴う支障移設委託料	15,179	0	15,179
市道第136号線電線共同溝設置に伴う引込管路等設計委託料	8,072	0	8,072
市道第787号線道路予備設計等委託料	19,684	0	19,684
橋りょう長寿命化補修設計委託料(梶野橋)	0	6,485	△ 6,485
橋りょう長寿命化補修整備委託料(いちご橋)	0	204,017	△ 204,017
東小金井駅南口駅前広場舗装設計委託料	0	5,396	△ 5,396
市道第12号線電線共同溝設置に伴う支障移設委託料その1	0	2,673	△ 2,673
市道第12号線電線共同溝設置に伴う支障移設委託料その2	0	1,287	△ 1,287
都道134号線物件調査委託料	5,418	4,702	716
都道134号線境界杭等設置委託料	2,372	1,049	1,323
都道134号線土壌汚染概況調査委託料	0	1,726	△ 1,726
都道134号線詳細設計委託料	9,918	0	9,918
都道134号線植樹帯管理委託料	0	1,639	△ 1,639
都道134号修正設計委託料	0	10,000	△ 10,000
主要地方道15号線測量委託料	1,977	0	1,977
主要地方道15号線物件調査委託料	2,583	0	2,583
街路灯LED化事業委託料	29,233	29,233	0

内 容	令和6年度	令和5年度	比較
交通安全施設設置及び補修委託料	7,411	7,721	△ 310
車両交通誘導委託料	3,707	3,707	0
自転車駐車場指定管理委託料	58,285	56,229	2,056
自転車保管所委託料	6,946	6,320	626
自転車置場整理・誘導及び清掃委託料	2,490	3,307	△ 817
駅周辺放置自転車監視及び整理委託料	3,678	3,533	145
放置自転車等撤去委託料	6,811	7,369	△ 558
東小金井駅高架下(西側)自転車駐車場ゲート保守管理委託料	3,221	3,221	0
丁R中央線高架下自転車保管所設計委託料	4,657	0	4,657
丁R中央線高架下自転車保管所予定地測量委託料	0	5,782	△ 5,782
水路敷除草委託料	3,452	3,452	0
都市計画図等作成委託料	1,551	0	1,551
都市計画道路に関する検証委託料	12,869	0	12,869
都市計画図書等作成委託料	2,450	0	2,450
都市計画データ構築委託料	1,955	0	1,955
区域区分等変更資料作成支援委託料	0	3,311	△ 3,311
特定建築物等定期調査報告委託料	9,091	11,828	△ 2,737
都市計画手続資料等作成委託料	0	5,236	△ 5,236
東小金井駅北口土地区画整理事業委託料	407,670	490,000	△ 82,330
児童遊園等管理委託料	0	24,057	△ 24,057
児童遊園等遊具点検委託料	0	1,056	△ 1,056
児童遊園等枝葉収集運搬委託料	0	1,485	△ 1,485
障害者団体等児童遊園等清掃委託料	0	2,572	△ 2,572
野川河川緑地管理委託料	1,930	1,908	22
保存樹木及び保存生垣調査委託料	6,096	6,288	△ 192
緑地管理委託料	0	26,134	△ 26,134
玉川上水アジサイ管理委託料	0	2,486	△ 2,486
滄波泉園緑地等管理委託料	0	7,103	△ 7,103
子どもの遊び場等整備事業支援委託料	36,795	0	36,795
市立公園指定管理委託料	136,906	0	136,906
公園等台帳システム導入支援委託料	4,059	0	4,059
都市公園等管理委託料	0	24,426	△ 24,426
障害者団体等都市公園清掃委託料	0	4,881	△ 4,881
上の原公園トイレ撤去新設設計等委託料	0	4,950	△ 4,950
美術の森緑地管理委託料	4,371	2,914	1,457
どんぐりの森公共緑地埋蔵文化財発掘調査委託料	3,689	5,390	△ 1,701
市営住宅設備管理委託料	1,320	3,604	△ 2,284
市営住宅樹木伐採委託料	179	1,696	△ 1,517
居住支援相談委託料	7,392	3,816	3,576
居住支援ガイドブック作成委託料	6,325	0	6,325
消防事務都委託金	1,447,478	1,444,538	2,940
消防団北多摩地区消防大会運営等委託料	5,139	0	5,139
防災行政無線設備保守点検委託料	8,263	3,800	4,463
業務用無線機保守点検委託料	1,754	3,064	△ 1,310
東京都被災者再建支援システム運用委託料	1,830	1,994	△ 164
防災マップ作成委託料	1,708	0	1,708
備蓄倉庫管理委託料	0	5,406	△ 5,406
国民保護計画策定支援委託料	0	3,469	△ 3,469
教育プラン策定支援委託料	3,978	0	3,978
学校施設長寿命化計画策定支援委託料	6,098	0	6,098
付添看護委託料	792	1,189	△ 397
付添看護委託料	1,000	1,236	△ 236
林間学校輸送委託料	9,826	6,831	2,995
外国人英語指導委託料	22,572	20,847	1,725
社会科副読本作成委託料	1,359	0	1,359
オーケストラ鑑賞教室楽団出演委託料	1,705	1,925	△ 220
小金井教育プラン学校施策推進事業委託料	2,128	2,128	0
学校図書館活動充実委託料	17,490	17,490	0
水泳指導委託料	2,149	0	2,149
訪問看護委託料	2,882	2,882	0
早朝学校管理委託料	4,413	4,761	△ 348
学校施設等管理委託料	34,085	34,085	0
自家用電気工作物保安管理委託料	1,761	1,886	△ 125
消防用設備等保守点検委託料	2,616	2,546	70
便所清掃委託料	9,335	9,335	0
ガラス清掃委託料	980	1,007	△ 27
高木剪定委託料	6,663	6,663	0
南小学校通学路見守り委託料	4,970	4,752	218
第四小学校通学路監視委託料	3,138	3,138	0
粗大ごみ収集運搬処理委託料	1,512	455	1,057
プール開始前及び使用中清掃委託料	1,124	1,124	0
GHPエアコン保守点検委託料	2,598	2,812	△ 214
学校ネットワーク機器等運用保守委託料	1,010	1,019	△ 9
学校ホームページ保守委託料	1,674	1,674	0
通学路防犯カメラ設置委託料	2,693	2,693	0
通学路防犯カメラ更新委託料	4,862	5,643	△ 781

内 容	令和6年度	令和5年度	比較
スクールバス運行委託料その1	8,157	8,360	△ 203
スクールバス運行委託料その2	2,048	1,573	475
教育用ネットワーク構築委託料	11,847	13,031	△ 1,184
GIGAスクールネットワーク管理委託料	5,016	5,016	0
教育用ネットワーク機器等運用保守委託料	26,791	25,022	1,769
教育用プリンタ保守委託料	2,682	2,682	0
尿検査委託料	2,392	2,687	△ 295
心臓検診委託料	3,825	3,914	△ 89
健康診断器具滅菌委託料	1,018	1,104	△ 86
教職員定期健康診断委託料	2,762	3,095	△ 333
給食用リフト保守点検委託料	1,474	1,474	0
学校給食調理委託料その1	195,137	154,009	41,128
学校給食調理委託料その2	33,981	41,128	△ 7,147
第一小学校校舎改築等設計委託料	21,100	97,240	△ 76,140
第一小学校境界杭等設置委託料	1,045	0	1,045
第一小学校埋蔵文化財試掘調査委託料	8,678	0	8,678
緑小学校校舎増築等実施設計委託料	12,892	47,190	△ 34,298
第二小学校運動場芝生維持管理委託料	2,949	2,918	31
第四小学校運動場芝生維持管理委託料	3,118	3,090	28
前原小学校運動場芝生維持管理委託料	3,107	3,067	40
本町小学校運動場芝生維持管理委託料	2,596	2,557	39
小学校アスベスト調査委託料	1,177	0	1,177
早朝学校管理委託料	2,433	2,653	△ 220
学校施設等管理委託料	18,937	18,937	0
自家用電気工作物保安管理委託料	1,199	1,268	△ 69
便所清掃委託料	5,187	5,186	1
高木剪定委託料	3,857	3,857	0
消防用設備等保守点検委託料	1,298	1,415	△ 117
GHPエアコン保守点検委託料	1,335	1,612	△ 277
GIGAスクールネットワーク管理運用委託料	2,904	2,904	0
教育用ネットワーク機器等運用保守委託料	15,511	14,487	1,024
教育用プリンタ保守委託料	1,490	1,490	0
教育用ネットワーク構築委託料	0	4,739	△ 4,739
尿検査委託料	917	1,054	△ 137
心臓検診委託料	2,780	2,815	△ 35
教職員定期健康診断委託料	1,362	1,589	△ 227
学校給食調理委託料	132,701	132,701	0
東中学校運動場芝生維持管理委託料	2,018	2,019	△ 1
南中学校運動場芝生維持管理委託料	2,164	2,164	0
心身障害児学校外活動委託料	1,005	1,005	0
公民館管理運営委託料	27,333	26,501	832
公民館清掃委託料	23,134	20,520	2,614
定期清掃委託料	2,687	2,858	△ 171
樹木剪定委託料	1,518	0	1,518
高木伐採委託料(真井南分館)	0	1,139	△ 1,139
東センター・真井北センター運営委託料	100,315	100,315	0
緑センター運営委託料	58,429	0	58,429
図書回収・配本委託料	4,285	4,493	△ 208
図書館清掃管理委託料	6,915	5,939	976
図書館書架レイアウト変更作業等委託料	0	2,609	△ 2,609
名勝指定100周年記念樹植樹委託料	2,665	0	2,665
学校植樹記念板作製設置委託料	1,416	0	1,416
名勝指定100周年記念プロモーションビデオ及びホームページ作成委託料	4,000	0	4,000
名勝指定100周年記念看板作製設置委託料	1,000	0	1,000
少年自然の家指定管理委託料	43,740	40,740	3,000
市民体育祭委託料	6,582	6,766	△ 184
シニアスポーツフェスティバル運営委託料	858	1,050	△ 192
野川駅伝大会運営委託料	1,450	1,326	124
アシスタントティーチャー事業委託料	1,519	1,507	12
学校開放管理委託料(一中クラブハウス)	1,296	1,398	△ 102
学校部活動地域連携計画策定支援委託料	2,686	0	2,686
清掃委託料	1,738	1,961	△ 223
上水公園運動施設管理整備委託料	1,287	1,287	0
上水公園運動施設管理運営委託料	6,903	6,667	236
総合体育館指定管理委託料	131,403	131,403	0
清掃委託料	1,199	1,199	0
緑地維持管理委託料	1,386	1,386	0
テニスコート場管理運営委託料	6,345	6,135	210
栗山公園健康運動センター指定管理委託料	92,894	92,894	0

※ 令和5年度、令和6年度のどちらにおいても1,000千円未満のものを除く。

○

，
，

○

新規・レベルアップ事業調べ

令和4年度 (単位：千円)

区分	件数	金額
◎ 新規事業	53	447,920
レ レベルアップ事業	22	780,978
○ 主な事業	41	10,937,657
合計	116	12,166,555

令和5年度 (単位：千円)

区分	件数	金額
◎ 新規事業	76	591,628
レ レベルアップ事業	26	1,400,624
○ 主な事業	39	11,740,300
合計	141	13,732,552

令和6年度 (単位：千円)

区分	件数	金額
◎ 新規事業	63	970,386
レ レベルアップ事業	16	2,429,854
○ 主な事業	44	15,230,355
合計	123	18,630,595

O

O

近隣市・類似団体における基金調べ

1 令和4年度

(単位：円)

小金井市 (人口 124,766人)			武蔵野市 (人口 147,964人)			三鷹市 (人口 189,916人)			青梅市 (人口 130,274人)		
基金の名称	令和4年度末現在 市民1人当たり	基金の名称	令和4年度末現在 市民1人当たり	基金の名称	令和4年度末現在 市民1人当たり	基金の名称	令和4年度末現在 市民1人当たり	基金の名称	令和4年度末現在 市民1人当たり	基金の名称	令和4年度末現在 市民1人当たり
財政調整基金	53,659	財政調整基金	40,614	財政調整基金	6,158,936,897	財政調整基金	32,430	財政調整基金	7,443,598,548	財政調整基金	57,138
職員退職手当基金	9,417,390	公共施設整備基金	18,143,473,748	まちづくり施設整備基金	4,684,111,555	職員退職手当基金	24,664	職員退職手当基金	494,031,143	職員退職手当基金	3,792
庁舎建設基金	2,840,120,867	学校施設整備基金	18,081,921,782	平和基金	268,935,294	国際交流基金	1,416	国際交流基金	92,210,020	国際交流基金	708
公共施設マネジメント基金	300,000,000	吉祥寺まちづくり基金	4,692,468,465	庁舎等建設基金	2,453,746,524	公共施設整備基金	12,920	公共施設整備基金	3,887,941,936	公共施設整備基金	29,844
地域福祉基金	958,535,657	公園緑化基金	5,230,454,542	健康福祉基金	2,894,916,232	ふれあい福祉基金	15,243	ふれあい福祉基金	369,630,111	ふれあい福祉基金	2,837
新型コロナウイルス感染症対策基金	350,819,104	国際交流平和基金	190,616,308	子ども・子育て基金	2,750,851,001	林業構造改善事業基金	14,485	林業構造改善事業基金	36,288,829	林業構造改善事業基金	279
環境基金	1,156,508,507	市民たすけ合い基金	312,964,484	環境基金	71,257,408	みどりと水のふれあい基金	375	みどりと水のふれあい基金	100,000,000	みどりと水のふれあい基金	768
都市再開発整備基金	3,028,956	青少年善行表彰基金	6,848,624	介護保険保険給付費基金	857,670,461	災害対策基金	4,516	災害対策基金	45,714,626	災害対策基金	351
みどり公園基金	105,875,599	高齢者住宅運営基金	526,082,043			芸術文化奨励基金		芸術文化奨励基金	3,355,313	芸術文化奨励基金	26
市営住宅整備基金	38,789,750	職員能力開発基金	39,355,592			スポーツ振興基金		スポーツ振興基金	40,264,281	スポーツ振興基金	309
教育施設整備基金	153,280,683	子ども文化・スポーツ・体験活動基金	47,318,918			梅の里再生基金		梅の里再生基金	39,271,202	梅の里再生基金	301
土地開発基金	65,436	市民生活総合基金	32,000,000			森林環境整備等事業基金		森林環境整備等事業基金	74,392,896	森林環境整備等事業基金	571
国民健康保険事業運営基金	202,951,952	ふるさと応援基金	20,551,000			新型コロナウイルス対策助け合い基金		新型コロナウイルス対策助け合い基金	74,251,283	新型コロナウイルス対策助け合い基金	570
介護給付費準備基金	375,624,374	介護給付費等準備基金	1,213,314,648			吉川英治記念館事業基金		吉川英治記念館事業基金	1,082,000	吉川英治記念館事業基金	8
高額介護サービス費等貸付	5,000,000	下水道事業基金	896,249,065			介護給付費等準備基金		介護給付費等準備基金	804,924,614	介護給付費等準備基金	6,179
						土地基金		土地基金	200,000,000	土地基金	1,535
						美術作品取得基金		美術作品取得基金	30,000,000	美術作品取得基金	230
						国保高額療養資金貸付		国保高額療養資金貸付	2,000,000	国保高額療養資金貸付	15
合 計	13,204,296,262	合 計	55,442,990,556	合 計	20,140,425,372	合 計	106,049	合 計	13,738,856,802	合 計	105,461

(単位：円)

府中市 (人口 259,924人)			昭島市 (人口 114,259人)			調布市 (人口 238,505人)			小平市 (人口 196,924人)		
基金の名称	令和4年度末現在		基金の名称	令和4年度末現在		基金の名称	令和4年度末現在		基金の名称	令和4年度末現在	
	市員1人当たり	高		市員1人当たり	高		市員1人当たり	高		市員1人当たり	高
財政調整基金	8,000,000,000	30,778	財政調整基金	7,855,272,085	68,760	財政調整基金	6,030,160,476	25,283	財政調整基金	4,524,974,000	22,978
公共施設整備基金	28,920,749,735	111,266	公共施設整備等資金 積立基金	7,412,049,087	64,871	債 債 基金	43,518,346	182	公共施設整備基金	4,005,594,000	20,341
保健・福祉基金	500,000,000	1,924	職員退職手当資金 積立基金	322,578,414	2,823	公共施設整備基金	10,528,174,451	44,142	職員退職手当基金	1,021,511,000	5,188
生活・環境基金	1,267,000,000	4,875	緑化推進基金	211,056,135	1,847	国際交流平和基金	171,894,327	721	育 英 基金	37,555,000	191
文化・学習基金	300,000,000	1,154	教育振興基金	1,042,723	9	井上欣一社会福祉事業 基金	1,277,089,638	5,355	健康福祉基金	27,608,000	140
都市基盤・産業基金	300,000,000	1,154	特定防衛施設周辺整備 調整交付金事業基金	1,043,370,057	9,132	都市基盤整備事業基金	3,018,653,800	12,656	職員研修基金	27,550,000	140
庁舎建設基金	4,793,981,035	18,444	田中幸奨学基金	73,844,751	646	職員退職手当基金	75,525,286	317	文化振興基金	8,204,000	42
学校施設改築基金	13,036,826,000	50,156	新型コロナウイルス 感染症対策基金	0	0	ふるさとのみどりと環境 を守り育てる基金	1,801,734,750	7,554	緑 化 基 金	124,794,886	634
公園緑化基金	1,206,000,000	4,640	国民健康保険事業運営 基金	409,142,550	3,581	子ども・若者基金	306,090,567	1,283	国際平和友好交流基金	78,005,000	396
美術品購入基金	176,700,000	676	介護保険給付事業運営 基金	836,876,784	7,323	新型コロナウイルス 感染症対策基金	90,236,472	378	ごみ減量・リサイクル 推進	323,278,000	1,642
災害救助基金	855,235,361	3,290	下水道事業財政運営基金	2,501,420,952	21,893				都市計画事業基金	6,500,701,000	33,011
介護保険給付費等準備基金	1,582,207,471	6,010							減 債 基 金	4,803,000	24
下水道施設改築基金	8,845,000,000	34,029							森林環境譲与税基金	19,350,000	98
公共施設管理基金	4,160,000,000	16,005							学校冷暖房設備整備基金	719,148,000	3,652
奨 学 基 金	837,000,000	3,220							国民健康保険事業 運営基金	104,588,000	531
荒 蕪 学 基 金	324,467,592	1,248							介護給付費等準備基金	1,228,217,762	6,237
国民健康保険給付費資金 交付基金	1,500,000	6							土地開発基金	100,001,000	508
介護保険高額介護 サービス費等資金貸付基金	1,000,000	4									
土地開発基金	7,200,000,000	27,700									
合 計	82,286,667,194	316,580	合 計	20,666,453,538	180,874	合 計	-23,343,058,113	97,872	合 計	18,855,982,648	95,753

(単位：円)

国分寺市 (人口 128,238人)			国立市 (人口 76,188人)			東久留米市 (人口 116,839人)			多摩市 (人口 148,210人)		
基金の名称	令和4年度末現在 市民1人当たり	基金の名称	令和4年度末現在 市民1人当たり	基金の名称	令和4年度末現在 市民1人当たり	基金の名称	令和4年度末現在 市民1人当たり	基金の名称	令和4年度末現在 市民1人当たり	基金の名称	令和4年度末現在 市民1人当たり
財政調整基金	4,136,154,600	財政調整基金	2,431,693,457	財政調整基金	31,925	財政調整基金	6,427,443,029	財政調整基金	55,011	財政調整基金	3,976,045,662
公共施設整備基金	5,166,289,438	職員退職手当基金	156,789,576	減債基金	2,058	減債基金	322,264	庁舎増改築基金	3	庁舎増改築基金	4,206,172,943
緑と水と公園整備基金	184,681,061	公共施設整備基金	1,723,459,025	ふるさと創生基金	22,627	ふるさと創生基金	68,719,741	都市計画基金	588	都市計画基金	579,888,503
福祉基金	5,231,814	青少年育英基金	80,362,479	公共施設等整備基金	1,055	公共施設等整備基金	2,010,685,958	みどりと地球温暖化等対策基金	17,209	みどりと地球温暖化等対策基金	1,647,151,477
庁舎建設資金積立基金	4,046,943,579	高齢者福祉基金	251,150,939	子ども家庭等の自立及び子育て支援基金	3,297	子どもの基金	754,052,669	公共建築物等整備基金	6,454	公共建築物等整備基金	5,460,014,197
職員退職手当基金	141,411,695	国立駅周辺整備基金	217,494,688	自転車等駐車場整備基金	2,855	自転車等駐車場整備基金	76,189,434	福祉基金	652	福祉基金	1,471,195,229
国際交流平和基金	58,027,336	母子家庭等の自立及び子育て支援基金	67,212,319	都市計画事業基金	882	都市計画事業基金	526,143,002	いきいきI.A.M.A.基金	4,503	いきいきI.A.M.A.基金	26,029,580
減債基金	2,858,172	道路及び水路の整備基金	682,886,824	教育振興基金	8,966	教育振興基金	22,478,728	新型コロナウイルス感染症対策基金	192	新型コロナウイルス感染症対策基金	0
(仮称)国分寺市郷土博物館建設基金	3,434,573	企業誘致促進基金	11,170,560	郷土美術館建設基金	147	郷土美術館建設基金	175,787,070	国民健康保険財政基金	1,505	国民健康保険財政基金	52,368,640
介護給付費準備基金	1,246,674,000	くにたち未来基金	327,118,404	森林環境税与税基金	4,295	森林環境税与税基金	16,968,217	介護保険給付準備基金	146	介護保険給付準備基金	854,183,523
信時音楽奨励基金	900,000	R.H.グロウパル人材育成基金	89,056,180	国民健康保険事業運営基金	1,169	国民健康保険事業運営基金	320,092,325	国民健康保険高額療養費貸付基金	2,740	国民健康保険高額療養費貸付基金	8,000,000
国民健康保険高額療養費貸付基金	5,000,000	谷保の原風景保全基金	228,939,742	介護給付費準備基金	3,006	介護給付費準備基金	1,053,885,436	国民健康保険出産産費貸付基金	9,020	国民健康保険出産産費貸付基金	4,000,000
国民健康保険出産産費貸付基金	5,000,000	都市計画事業基金	683,543,632	令和4年度末現在 市民1人当たり	8,974	令和4年度末現在 市民1人当たり		介護保険高額介護サービス費等貸付基金		介護保険高額介護サービス費等貸付基金	5,000,000
		新型コロナウイルス感染症対策基金	14,127,281		185						
		森林環境税基金	12,111,228		159						
		国民健康保険事業運営基金	37,060,698		487						
		介護給付費準備基金	605,539,749		7,963						
		下水道事業基金	1,036,503,264		13,008						
		土地開発基金	451,209,367		5,924						
		国民健康保険高額療養費貸付基金	5,000,000		66						
		公共料金の支払基金	110,000,000		1,444						
		国民健康保険出産産費貸付基金	3,500,000		46						
合 計	15,002,606,268	合 計	9,226,909,414	合 計	121,139	合 計	11,452,768,073	合 計	98,022	合 計	18,290,049,754
											123,406

(単位：円)

西東京市 (人口 205,876人)		令和4年度末 現在	令和4年度末 現在 市民1人当たり
基金の名称	現在		
財政調整基金	4,432,120,257	21,528	
職員退職手当基金	460,091	2	
まちづくり整備基金	1,261,688,396	6,128	
振興基金	11,171,441	54	
庁舎整備基金	410,899,063	1,996	
文化芸術振興基金	105,715,360	513	
地域福祉基金	784,271,241	3,809	
地球温暖化防止対策基金	21,110,042	103	
中小企業事業資金融資 あっせん基金	7,762,310	38	
都市計画事業基金	6,553,056,266	31,879	
みどり基金	1,004,976,268	4,881	
罹災救助基金	9,947,120	48	
スポーツ振興基金	92,827,429	451	
土地開発基金	115,020,065	559	
国民健康保険高額療養費 等及び出産費貸付基金	14,264,900	69	
介護保険高額介護サービス 費等貸付基金	3,028,249	15	
国民健康保険事業 運営基金	170,865,606	830	
駐車場基金	272,955,794	1,326	
介護給付費準備基金	1,107,579,635	5,380	
合 計	16,389,719,533	79,610	

※ 人口は、令和5年1月1日時点の住民基本台帳人口
 ※ 市民1人当たりの円未満の端数は、それぞれ四捨五入しているため、各欄の合計は必ずしも一致しない。
 ※ 年度内に廃止した基金については記載しない。

(単位：円)

2 令和5年度

小金井市 (人口 124,614人)			武蔵野市 (人口 147,809人)			三鷹市 (人口 189,959人)			青梅市 (人口 129,468人)		
基金の名称	令和5年度 現在高	年度 見込額 市民1人当たり	基金の名称	令和5年度 現在高	年度 見込額 市民1人当たり	基金の名称	令和5年度 現在高	年度 見込額 市民1人当たり	基金の名称	令和5年度 現在高	年度 見込額 市民1人当たり
財政調整基金	5,654,865,197	45,379	財政調整基金	7,009,497,740	47,423	財政調整基金	6,061,658,000	31,910	財政調整基金	8,731,308,548	67,440
職員退職手当基金	9,417,576	76	公共施設整備基金	20,158,828,928	136,384	まちづくり施設整備基金	5,000,417,000	26,824	職員退職手当基金	484,365,143	3,741
庁舎建設基金	3,294,020,867	25,952	学校施設整備基金	20,546,808,419	139,009	平和基金	265,198,000	1,396	国際交流基金	91,097,020	704
公共施設マネジメント基金	558,519,944	4,482	吉祥寺まちづくり基金	4,892,964,227	31,750	庁舎等建設基金	2,453,993,000	12,919	公共施設整備基金	4,692,322,936	36,243
地域福祉基金	958,959,772	7,695	公園緑化基金	5,635,720,790	38,128	健康福祉基金	2,372,792,000	12,491	ふれあい福祉基金	369,132,111	2,851
新型コロナウイルス感染症対策基金	271,379,104	2,178	国際交流平和基金	318,466,308	2,155	子ども・子育て基金	2,429,832,000	12,791	林業構造改善事業基金	36,303,829	280
環境基金	1,252,701,059	10,053	市民たすけ合い基金	283,025,694	1,915	環境基金	62,108,000	327	みどりと水のふれあい基金	100,000,000	772
都市再開発整備基金	3,029,956	24	青少年善行表彰基金	6,553,760	44	介護保険給付費基金	672,151,000	3,538	災害対策基金	55,731,626	430
みどりと公園基金	130,686,000	1,049	高齢者住宅運営基金	526,082,043	3,559				芸術文化奨励基金	3,138,313	24
市営住宅整備基金	20,607,750	165	職員能力開発基金	37,361,376	253				スポーツ振興基金	40,461,281	313
教育施設整備基金	135,373,022	1,086	子ども文化・スポーツ体験活動基金	42,524,861	288				梅の里再生基金	32,167,202	248
土地開発基金	66,436	1	市民生活総合基金	32,000,000	216				森林環境整備等事業基金	93,066,896	719
国民健康保険事業運営基金	150,846,889	1,291	ふるさと応援基金	29,541,409	200				新型コロナウイルス対策助け合い基金	33,627,139	260
介護給付費準備基金	289,734,941	2,325	介護給付費等準備基金	1,290,943,847	8,734				吉川英治記念館事業基金	1,082,000	8
高額介護サービス費等基金	5,000,000	40							介護給付費等準備基金	592,000,614	4,573
									土地基金	200,000,000	1,545
									美術作品取得基金	30,000,000	232
									国保高額療養費基金	2,000,000	15
									こどもまんなか応援基金	300,000,000	2,317
合計	12,685,208,513	101,796	合計	60,610,319,402	410,058	合計	19,318,149,000	101,696	合計	15,887,824,658	122,716

(単位：円)

府中市 (人口 260,078人)			昭島市 (人口 114,516人)			調布市 (人口 238,774人)			小平市 (人口 196,913人)		
基金の名称	令和5年度現在	令和5年度末見込額 市民1人当たり	基金の名称	令和5年度現在	令和5年度末見込額 市民1人当たり	基金の名称	令和5年度現在	令和5年度末見込額 市民1人当たり	基金の名称	令和5年度現在	令和5年度末見込額 市民1人当たり
財政調整基金	8,000,000,000	30,760	財政調整基金	8,319,553,000	72,650	財政調整基金	5,226,640,476	21,889	財政調整基金	7,961,290,000	40,430
公共施設整備基金	29,913,467,735	115,017	公共施設整備等資金 積立基金	8,159,694,000	71,254	減債基金	43,519,346	182	公共施設整備基金	4,610,664,000	23,415
保健・福祉基金	300,000,000	1,154	職員退職手当基金 積立	532,678,000	4,652	公共施設整備基金	11,672,655,451	48,886	職員退職手当基金	1,312,817,000	6,667
生活・環境基金	1,237,075,000	4,757	緑化推進基金	184,156,000	1,608	国際交流平和基金	164,543,327	689	育英基金	34,555,000	175
文化・学習基金	300,000,000	1,154	教育振興基金	1,053,000	9	井上欣一社会福祉事業 基金	1,085,367,638	4,546	健康福祉基金	21,263,000	108
都市基盤・産業基金	300,000,000	1,154	特定防衛施設周辺整備 調整交付金事業基金	825,199,000	7,206	都市基盤整備事業基金	4,055,459,800	16,985	職員研修基金	27,262,000	138
子ども・子育て応援基金	1,550,986,000	5,964	田中孝奨学基金	77,215,000	674	職員退職手当基金	75,575,286	317	文化振興基金	6,247,000	32
庁舎建設基金	2,549,038,035	9,807	国民健康保険事業運営 基金	298,697,000	2,608	ふるさとのみどり環境 を守る基金	1,923,186,750	8,054	緑化基金	111,269,985	565
学校施設改築基金	12,290,814,000	47,258	介護保険給付事業 基金	921,898,000	8,050	子ども・若者基金	319,204,567	1,337	国際平和友好交流基金	75,035,000	381
公園緑化基金	1,207,000,000	4,641	中神駅北側地域整備事業 基金	129,000,000	1,126	新型コロナウイルス 感染症対策基金	58,509,472	245	ごみ減量・リサイクル 推進基金	354,989,000	1,803
美術品購入基金	128,905,000	496	下水道事業財政運営基金	2,501,480,000	21,844	市庁舎整備基金	1,000,136,000	4,189	都市計画事業基金	6,245,691,000	31,718
災害救助基金	849,360,361	3,266							減債基金	137,272,000	697
介護保険給付費等準備基金	1,645,010,471	6,325							森林環境譲与税基金	35,430,000	180
下水道施設改築基金	9,045,000,000	34,773							学校給費調整準備基金	683,583,000	3,471
公共施設管理基金	4,160,000,000	15,995							国民健康保険事業 運営基金	87,588,000	445
奨学基金	837,000,000	3,218							介護給付費等準備基金	1,158,592,762	5,884
荒廃奨学基金	324,467,592	1,248							土地開発基金	100,001,000	508
国民健康保険給付費資金 交付基金	1,500,000	6									
介護保険高額介護 サービス費等資金交付基金	1,000,000	4									
土地開発基金	7,200,000,000	27,684									
合計	81,840,624,194	314,677	合計	21,950,623,000	191,682	合計	25,624,798,113	107,318	合計	22,963,549,747	116,618

(単位：円)

国分寺市 (人口 128,762人)				国立市 (人口 75,889人)				東久留米市 (人口 116,512人)				多摩市 (人口 147,776人)				
基金の名称	令和5年度見込額		市民1人当たり	基金の名称	令和5年度見込額		市民1人当たり	基金の名称	令和5年度見込額		市民1人当たり	基金の名称	令和5年度見込額		市民1人当たり	
	令現在	末			令現在	末			令現在	末			令現在	末		
財政調整基金	4,124,545,000	32,032	32,032	財政調整基金	1,931,195,000	25,448	25,448	財政調整基金	3,621,269,029	31,081	31,081	財政調整基金	3,439,516,662	23,275	23,275	
公共施設整備基金	6,087,624,000	47,278	47,278	職員退職手当基金	146,777,000	1,934	1,934	債 債 基金	323,264	3	3	庁舎増改築基金	4,309,629,943	29,163	29,163	
緑と水と公園整備基金	190,986,000	1,483	1,483	公共施設整備基金	1,654,239,000	21,786	21,786	ふるさと創生基金	68,721,741	590	590	都市計画基金	270,150,503	1,828	1,828	
福祉基金	5,233,000	41	41	青少年育英基金	79,756,000	1,051	1,051	公共施設等整備基金	3,618,002,958	31,053	31,053	みどりと地球温暖化等対策基金	1,580,281,477	10,694	10,694	
庁舎建設資金積立基金	4,059,790,000	31,529	31,529	高齢者福祉基金	249,258,000	3,285	3,285	みどりの基金	790,929,869	6,788	6,788	公共建築物等整備基金	5,526,793,197	37,400	37,400	
職員退職手当基金	254,915,000	1,980	1,980	国立駅周辺整備基金	226,452,000	2,984	2,984	自転車等駐車場整備基金	76,191,434	654	654	福祉基金	1,451,134,229	9,820	9,820	
国際交流平和基金	58,027,000	451	451	母子家庭等の自立及び子育て支援基金	65,013,000	857	857	都市計画事業基金	896,085,002	7,691	7,691	いきいきTAMAM基金	23,243,580	157	157	
減 債 基金	2,859,000	22	22	道路及び水路の整備基金	655,097,000	8,632	8,632	教育振興基金	22,479,728	193	193	国民健康保険財政基金	13,061,640	88	88	
(仮称)国分寺市郷土博物館建設基金	3,673,000	29	29	企業誘致促進基金	10,728,000	141	141	郷土美術館建設基金	175,792,070	1,509	1,509	介護保険給付準備基金	975,346,523	6,600	6,600	
介護給付費準備基金	1,364,006,000	10,693	10,693	くにたち未来基金	222,455,000	2,931	2,931	森林環境譲与税基金	16,348,217	140	140	国民健康保険高額療養費基金	8,000,000	54	54	
信時音楽奨励基金	900,000	7	7	Rグループ育成基金	89,038,000	1,173	1,173	国民健康保険事業運営基金	106,908,325	918	918	国民健康保険出産費基金	4,000,000	27	27	
国民健康保険高額療養費基金	5,000,000	39	39	谷保の原風景保全基金	249,635,000	3,289	3,289	介護給付費準備基金	960,920,436	8,247	8,247	介護保険高額介護サービス費等交付基金	5,000,000	34	34	
国民健康保険出産費基金	5,000,000	39	39	都市計画事業基金	1,024,497,000	13,500	13,500									
				新型コロナウイルス感染症対策基金	10,004,000	132	132									
				森林環境基金	15,308,000	202	202									
				国民健康保険事業運営基金	37,062,000	488	488									
				介護給付費準備基金	590,846,000	7,786	7,786									
				下水道事業基金	1,129,157,000	14,879	14,879									
				土地開発基金	451,209,000	5,946	5,946									
				国民健康保険高額療養費基金	5,000,000	66	66									
				公共料金支払基金	110,000,000	1,449	1,449									
				国民健康保険出産費基金	3,500,000	46	46									
合 計	16,162,558,000	125,523	125,523	合 計	8,956,230,000	118,017	118,017	合 計	10,353,972,073	88,866	88,866	合 計	17,606,157,754	119,141	119,141	

(単位：円)

西東京市 (人口 205,899人)		令和5年度末 見込額	5 年 間 の 補 正 予 算 額 を 反 映 さ せ た 額
基金の名称	令和5年度末 見込額	5 年 間 の 補 正 予 算 額 を 反 映 さ せ た 額	市民1人当たり
財政調整基金	3,646,551,000	17,710	
職員退職手当基金	461,000	2	
まちづくり整備基金	1,019,043,000	4,949	
振興基金	9,109,000	44	
庁舎整備基金	512,713,000	2,490	
文化芸術振興基金	104,073,000	505	
地域福祉基金	657,619,000	3,194	
地球温暖化防止対策基金	42,938,000	209	
中小企業事業資金融資 あっせん基金	2,971,000	14	
都市計画事業基金	8,188,082,000	39,767	
みどり基金	796,181,000	3,867	
罹災救助基金	9,948,000	48	
スポーツ振興基金	91,872,000	446	
土地開発基金	315,600,000	1,533	
国民健康保険高額療養費 等及び出産費貸付基金	14,266,000	69	
介護保険高額介護サービス 費等貸付基金	3,029,000	15	
国民健康保険事業 運営基金	59,778,000	290	
駐車場基金	279,064,000	1,355	
介護給付費準備基金	1,106,650,000	5,375	
合 計	16,859,948,000	81,885	

※ 令和5年度末現在高見込額については、直近の補正予算額を反映させた額
 ※ 人口は、令和6年1月1日時点の住民基本台帳人口
 ※ 市民1人当たりの円未満の端数は、それぞれ四捨五入しているため、各欄の合計は必ずしも一致しない。
 ※ 年度内に廃止する基金については記載しない。

3 令和6年度

(単位：円)

基金の名称	小金井市 (人口 124,614人)			武蔵野市 (人口 147,809人)			三鷹市 (人口 189,959人)			青梅市 (人口 129,468人)			
	令和6年度現在	令和6年度見込額	市民1人当たり	令和6年度現在	令和6年度見込額	市民1人当たり	令和6年度現在	令和6年度見込額	市民1人当たり	令和6年度現在	令和6年度見込額	市民1人当たり	
財政調整基金	4,575,006,897	36,713	36,713	7,009,588,740	47,423	47,423	財政調整基金	4,853,597,000	25,551	25,551	財政調整基金	7,533,303,548	58,187
職員退職手当基金	9,417,762	76	76	18,365,600,928	124,252	124,252	まちづくり施設整備基金	4,515,646,000	23,772	23,772	職員退職手当基金	311,594,143	2,407
庁舎建設基金	3,163,335,554	25,385	25,385	18,548,038,419	125,487	125,487	平和基金	258,571,000	1,361	1,361	国際交流基金	90,583,020	700
公共施設マネジメント基金	480,452,777	3,856	3,856	4,675,580,227	31,633	31,633	庁舎等建設基金	2,454,411,000	12,921	12,921	公共施設整備基金	4,696,702,936	36,277
地域福祉基金	943,278,884	7,570	7,570	5,435,825,790	36,776	36,776	健康福祉基金	1,564,086,000	8,294	8,294	ふれあい福祉基金	350,699,111	2,709
新型コロナウイルス感染症対策基金	215,686,912	1,731	1,731	242,676,308	1,642	1,642	子ども・子育て基金	1,527,100,000	8,039	8,039	林業構造改善事業基金	36,318,829	281
環境基金	933,728,409	7,493	7,493	253,032,694	1,712	1,712	環境基金	46,402,000	244	244	みどりと水のふれあい基金	100,000,000	772
都市再開発整備基金	3,030,016	24	24	5,954,760	40	40	介護保険給付準備基金	533,655,000	2,809	2,809	災害対策基金	55,747,626	431
みどりと公園基金	130,668,154	1,049	1,049	526,082,043	3,559	3,559					芸術文化奨励基金	2,809,313	22
市営住宅整備基金	3,615,610	29	29	35,362,376	239	239					スポーツ振興基金	38,035,281	294
教育施設整備基金	107,351,900	861	861	34,125,861	231	231					梅の里再生基金	29,724,202	230
土地開発基金	66,496	1	1	32,000,000	216	216					森林環境整備等事業基金	110,917,896	867
国民健康保険事業運営基金	3,040,291	24	24	25,500,409	173	173					新型コロナウイルス対策助け合い基金	11,652,139	90
介護給付費準備基金	279,113,164	2,240	2,240	1,118,672,847	7,568	7,568					吉川英治記念館事業基金	0	0
高額介護サービス費等交付基金	5,000,000	40	40								介護給付費等準備基金	586,158,614	4,527
											土地基金	200,000,000	1,545
											美術作品取得基金	30,000,000	232
											国保高額療養費交付基金	2,000,000	15
											こどもまんなか応援基金	300,000,000	2,317
合計	10,852,812,326	87,091	87,091	56,308,011,402	380,951	380,951	合計	15,753,468,000	82,931	82,931	合計	14,486,246,658	111,891

(単位：円)

府中市 (人口 260,078人)			昭島市 (人口 114,516人)			調布市 (人口 238,774人)			小平市 (人口 196,913人)		
基金の名称	令和6年度現在高	年度末見込額 市民1人当たり	基金の名称	令和6年度現在高	年度末見込額 市民1人当たり	基金の名称	令和6年度現在高	年度末見込額 市民1人当たり	基金の名称	令和6年度現在高	年度末見込額 市民1人当たり
公共施設整備基金	24,881,594,735	95,670	公共施設整備等資金積立基金	7,819,907,000	68,287	減債基金	43,587,346	183	公共施設整備基金	4,239,770,000	21,531
保健・福祉基金	288,200,000	1,108	職員退職手当基金	533,078,000	4,655	公共施設整備基金	10,690,459,451	44,772	職員退職手当基金	1,498,632,000	7,611
生活・環境基金	1,018,775,000	3,917	緑化推進基金	155,856,000	1,357	国際交流平和基金	154,045,327	645	育英基金	31,555,000	160
文化・学習基金	243,700,000	937	教育振興基金	0	0	井上欣一社会福祉事業基金	915,698,688	3,835	健康福祉基金	14,263,000	72
都市基盤・産業基金	264,900,000	1,019	特定防衛施設周辺整備調整交付金事業基金	570,569,000	4,982	都市基盤整備事業基金	3,511,589,800	14,707	職員研修基金	26,962,000	137
子ども・子育て応援基金	428,729,000	1,648	田中孝奨学基金	69,145,000	604	職員退職手当基金	75,693,286	317	文化振興基金	4,247,000	22
庁舎建設基金	2,339,773,035	8,996	国民健康保険事業運営基金	8,787,000	77	ふるさとのみどりと環境を守り育てる基金	1,675,825,750	7,018	緑化基金	101,271,985	514
学校施設改築基金	9,052,323,000	34,806	介護保険給付事業運営基金	759,875,000	6,636	子ども・若者基金	263,655,567	1,104	国際平和友好交流基金	72,036,000	366
公園緑化基金	1,208,000,000	4,645	中神駅北側地域整備事業基金	209,033,000	1,825	新型コロナウイルス感染症対策基金	511,472	2	ごみ減量・リサイクル推進基金	355,602,000	1,811
美術品購入基金	106,415,000	409	下水道事業財政運営基金	2,501,681,000	21,846	市庁舎整備基金	1,101,677,000	4,614	都市計画事業基金	6,080,803,000	30,881
災害救助基金	843,485,361	3,243							減債基金	137,272,000	697
介護保険給付費等準備基金	1,372,710,471	5,278							森林環境譲与税基金	53,930,000	274
下水道施設改築基金	9,075,000,000	34,893							学校冷暖房設備整備基金	670,383,000	3,404
公共施設管理基金	4,160,000,000	15,995							国民健康保険事業運営基金	590,000	3
奨学基金	837,000,000	3,218							介護給付費等準備基金	961,100,762	4,881
荒廃学基金	324,467,592	1,248							土地開発基金	100,001,000	508
国民健康保険給付費資金交付基金	1,500,000	6									
介護保険高額介護サービス費等資金交付基金	1,000,000	4									
土地開発基金	7,200,000,000	27,684									
合計	71,649,573,194	275,493	合計	18,692,184,000	163,140	合計	22,867,856,113	95,772	合計	18,660,711,747	94,715

(単位:円)

国分寺市 (人口 128,762人)			国立市 (人口 75,899人)			東久留米市 (人口 116,512人)			多摩市 (人口 147,776人)		
基金の名称	令和6年度見込額 市民1人当たり	令和6年度現在高 令現在高	基金の名称	令和6年度見込額 市民1人当たり	令和6年度現在高 令現在高	基金の名称	令和6年度見込額 市民1人当たり	令和6年度現在高 令現在高	基金の名称	令和6年度見込額 市民1人当たり	令和6年度現在高 令現在高
財政調整基金	35,934	4,626,959,000	財政調整基金	18,202	1,381,319,000	財政調整基金	20,313	3,045,419,662	財政調整基金	20,608	3,045,419,662
公共施設整備基金	41,539	5,348,698,000	職員退職手当基金	617	46,787,000	減債基金	324,264	4,717,368,943	庁舎増改築基金	31,922	4,717,368,943
緑と水と公園整備基金	1,628	209,691,000	公共施設整備基金	17,314	1,313,967,000	ふるさと創生基金	68,723,741	395,305,503	都市計画基金	2,675	395,305,503
福祉基金	41	5,234,000	青少年英基金	1,008	76,499,000	公共施設等整備基金	3,275,575,958	1,546,315,477	みどり地球温暖化等対策基金	10,464	1,546,315,477
庁舎建設資金積立基金	5,136	661,344,000	高齢者福祉基金	2,733	207,387,000	みどりの基金	7,132	5,724,904,197	公共建築物等整備基金	38,740	5,724,904,197
職員退職手当基金	995	128,121,000	国立駅周辺整備基金	2,491	189,086,000	自転車等駐車場整備基金	76,193,434	1,623,733,229	福祉基金	10,988	1,623,733,229
国際交流平和基金	451	58,027,000	母子家庭等の自立及び子育て支援基金	821	62,288,000	都市計画事業基金	1,437,420,002	25,990,580	いきいきTAMAM基金	176	25,990,580
減債基金	22	2,860,000	道路及び水路の整備基金	7,230	548,689,000	教育振興基金	22,480,728	13,136,640	国民健康保険財政基金	89	13,136,640
(仮称)国分寺市郷土博物館建設基金	29	3,674,000	企業誘致促進基金	0	0	郷土美術館建設基金	175,843,070	1,269,812,523	介護保険給付準備基金	8,593	1,269,812,523
介護給付費準備基金	9,231	1,188,584,000	くにたち未来基金	1,153	87,472,000	森林環境譲与税基金	20,526,217	8,000,000	国民健康保険高額療養費貸付基金	54	8,000,000
信時音楽奨励基金	7	900,000	Rグループ育成基金	1,166	88,520,000	国民健康保険事業運営基金	6,918,325	4,000,000	国民健康保険出産費貸付基金	27	4,000,000
国民健康保険高額療養費貸付基金	39	5,000,000	谷保の原風景保全基金	3,518	266,995,000	介護給付費準備基金	869,583,936	5,000,000	介護保険高額介護サービス費等貸付基金	34	5,000,000
国民健康保険出産費貸付基金	39	5,000,000	都市計画事業基金	9,991	758,240,000						
			新型コロナウイルス感染症対策基金	0	1,000						
			森林環境基金	156	11,875,000						
			国民健康保険事業運営基金	488	37,062,000						
			介護給付費準備基金	7,128	540,916,000						
			下水道事業基金	15,442	1,171,853,000						
			土地開発基金	5,946	451,209,000						
			国民健康保険高額療養費貸付基金	66	5,000,000						
			公共料金支払基金	1,449	110,000,000						
			国民健康保険出産費貸付基金	46	3,500,000						
合計	95,089	12,243,892,000	合計	96,965	7,358,595,000	合計	9,151,232,573	78,543	合計	18,378,986,754	124,371

(単位：円)

西東京市 (人口 205,899人)		
基金の名称	令和6年度 現在高	令和6年度 未見込額
		市民1人当たり
財政調整基金	1,888,624,000	9,173
職員退職手当基金	462,000	2
まちづくり整備基金	755,114,000	3,667
振興基金	6,338,000	31
庁舎整備基金	512,724,000	2,490
文化芸術振興基金	102,302,000	497
地域福祉基金	259,583,000	1,261
地球温暖化防止対策基金	61,864,000	300
中小企業事業資金融資 あっせん基金	533,000	3
都市計画事業基金	8,188,246,000	39,768
みどり基金	796,208,000	3,867
罹災救助基金	9,949,000	48
スポーツ振興基金	90,874,000	441
土地開発基金	315,600,000	1,533
国民健康保険高額療養費 等及び出産費貸付基金	14,267,000	69
介護保険高額介護サービス 費等貸付基金	3,030,000	15
国民健康保険事業 運営基金	59,780,000	290
駐車場基金	281,691,000	1,368
介護給付費準備基金	974,996,000	4,735
合 計	14,322,185,000	69,559

※ 令和6年度末現在高見込額については、令和5年度末現在高見込額に令和6年度当初予算額を反映させた額
 ※ 人口は、令和6年1月1日時点の住民基本台帳人口
 ※ 市民1人当たりの円未満の端数は、それぞれ四捨五入しているため、各欄の合計は必ずしも一致しない。
 ※ 年度内に廃止する基金については記載しない。

平成11年度から令和6年度までの経常収支比率の推移

項目 年度	経常収支 比率(A)	特別償を加え ない場合(B)	繰出金の臨時 的経費を加え、 特別償を加え ない場合(C)
平成11年度	101.5	—	104.9
平成12年度	101.3	—	104.4
平成13年度	93.2	96.8	100.1
平成14年度	96.1	102.7	105.9
平成15年度	92.5	102.4	106.9
平成16年度	92.8	102.6	106.9
平成17年度	91.2	98.3	103.3
平成18年度	88.1	93.3	96.6
平成19年度	92.3	96.5	99.9
平成20年度	96.5	100.8	103.4
平成21年度	93.4	99.5	104.0
平成22年度	96.7	104.1	109.1
平成23年度	97.0	101.3	106.1
平成24年度	99.0	102.1	107.6
平成25年度	96.7	99.7	104.9
平成26年度	94.5	95.4	100.4
平成27年度	90.8	90.8	99.0
平成28年度	92.7	92.7	99.5
平成29年度	94.3	94.3	97.0
平成30年度	95.4	96.4	96.5
令和元年度	95.6	95.6	96.7
令和2年度	94.8	94.8	95.1
令和3年度	92.2	92.2	94.4
令和4年度	94.0	94.0	94.8
令和5年度	102.8	102.8	92.7
令和6年度	103.1	103.1	90.8

(単位:%)

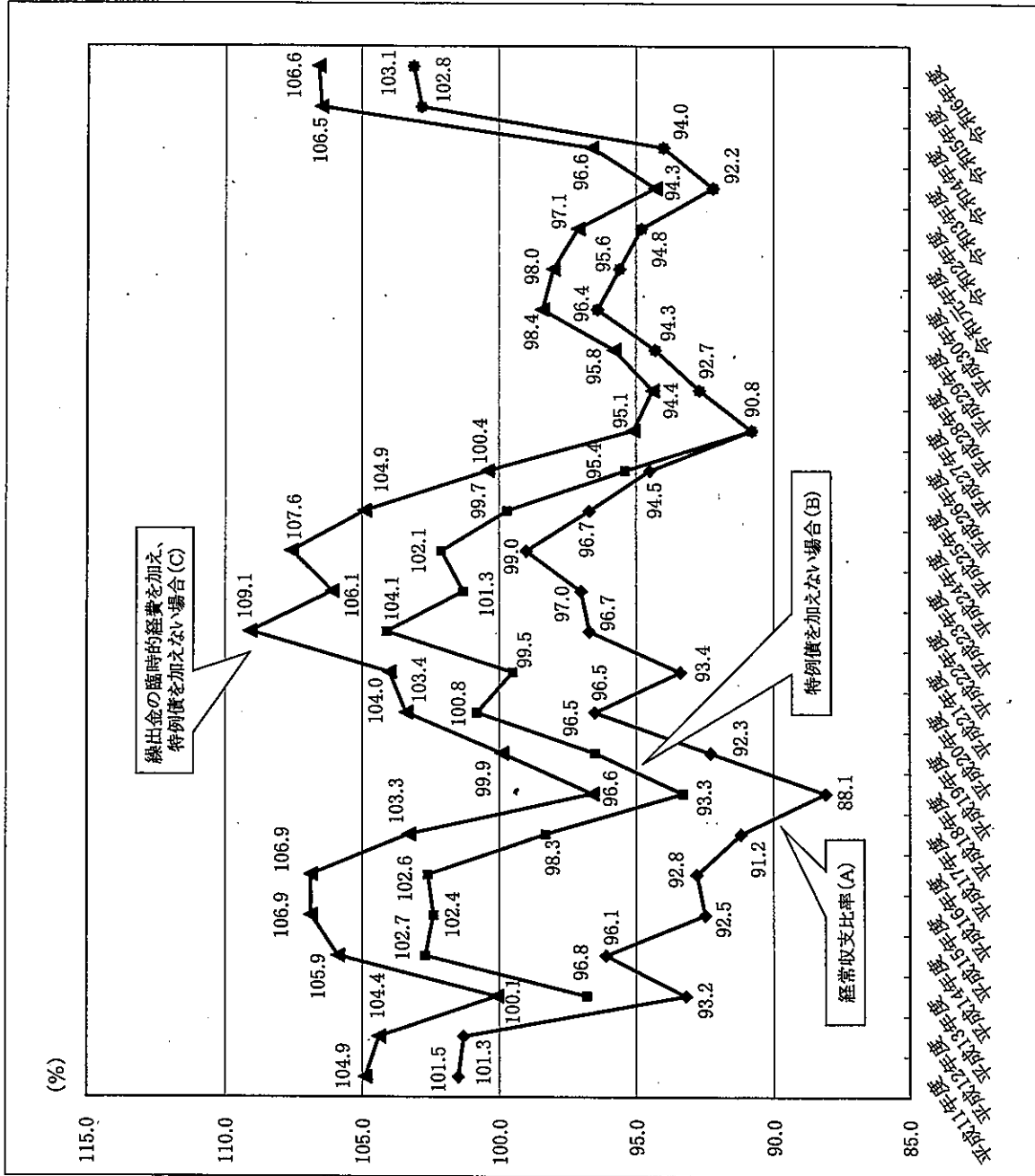

※1 経常収支比率(A)欄については平成13年度から分母に特別償である減税補てん償及び臨時財政対策債を加えて算出し、(B)欄については特別償を除いた数値である。
 ※2 令和4年度までは地方財政状況調査、令和5年度は第12回補正後予算、令和6年度は当初予算に基づく試算による数値である。

O

O

平成27年度から令和6年度までの職員数、人件費等の推移について

1 職員数の推移について (単位:人)

年度	職員数					小計	フルタイム 再任用職員	再任用職員 比率	一般任期付 職員	会計年度 任用職員	管理職	一般職
	正規職員	一般任期付 職員	再任用職員	再任用職員 比率	再任用職員							
平成27年度	653	5	12	1	671	42	272	68	603			
平成28年度	661	11	17	2	691	30	275	67	624			
平成29年度	658	16	12	5	691	18	285	67	624			
平成30年度	651	17	13	6	687	6	305	66	621			
令和元年度	646	16	9	6	677	6	308	65	612			
令和2年度	643	15	12	7	677	5	322	65	612			
令和3年度	641	12	7	10	670	6	334	66	604			
令和4年度	635	11	4	8	658	7	332	68	590			
令和5年度	630	12	3	13	658	7	343	67	591			
令和6年度	641	14	8	8	671	3	355	66	605			

※ 平成27年度から令和5年度までは各年度4月1日現在の人数

※ 令和6年度は当初予算に基づく人数

※ 会計年度任用職員は月額制職員は月額制職員の人件費(平成27年度から令和元年度までは非常勤嘱託職員の人件費)

2 人件費等の推移について

(単位:千円)

年度	人件費	歳出総額	市税額	人件費比率 (%)	市税比率 人件費に占める (%)	会計年度任用職員報酬/職員給										
						報酬	給料	地域手当	扶養手当	特別 調整額	時間外勤 券手当	夜間勤務 手当	住居手当	通勤手当	期末勤労 手当	合計
平成27年度	5,908,791	38,542,206	20,834,485	15.3	28.4	-	2,200,088	277,031	43,824	55,079	261,859	326	16,181	49,342	932,975	3,436,675
平成28年度	6,021,445	40,218,989	21,246,182	15.0	28.3	-	2,208,970	324,551	44,838	56,089	247,262	155	16,407	47,812	959,556	3,905,640
平成29年度	6,081,001	40,092,192	21,281,020	15.2	28.6	-	2,212,430	348,017	46,339	56,327	234,623	159	13,876	47,246	967,552	3,926,569
平成30年度	6,163,736	45,561,171	21,451,213	13.5	28.7	-	2,177,142	343,074	48,943	56,144	239,358	0	11,995	45,009	1,034,543	3,956,208
令和元年度	6,109,410	44,760,300	21,867,722	13.6	27.9	-	2,149,215	338,714	47,569	56,050	284,741	0	10,506	45,480	1,037,853	3,950,228
令和2年度	6,357,573	58,406,688	21,827,142	10.9	29.2	952,298	2,157,898	340,415	48,288	58,637	201,047	0	10,467	44,769	1,014,642	4,828,401
令和3年度	6,431,952	51,719,510	21,966,121	12.4	29.3	1,004,217	2,154,298	340,038	48,690	59,122	216,363	0	9,893	46,384	987,894	4,866,899
令和4年度	6,637,178	50,469,159	22,907,839	13.1	29.0	1,023,337	2,173,795	343,181	48,685	60,569	251,707	0	9,362	46,963	1,017,383	4,974,982
令和5年度	6,958,340	53,726,947	23,277,088	13.0	29.9	1,020,655	2,243,675	357,809	49,194	60,355	251,727	0	13,468	49,918	1,203,321	5,250,122
令和6年度	7,278,178	54,132,000	22,392,617	13.4	32.5	1,085,773	2,321,838	365,057	48,744	60,507	252,891	0	17,280	50,112	1,394,044	5,596,246

※ 平成27年度から令和4年度までは地方財政状況調査による普通会計決算

※ 令和5年度のうち、人件費及び職員給は一般会計第12回補正後の予算に基づく給与費明細書の合計額、歳出総額及び市税額は一般会計第12回補正後の予算額

※ 令和6年度のうち、人件費及び職員給は一般会計当初予算に基づく給与費明細書の合計額、歳出総額及び市税額は一般会計当初予算額

O

O

町会・自治会別エリア及び加入世帯数一覧

令和5年10月1日現在

	町会・自治会の名称	エリア(町丁名) (※1)	世帯数(世帯) (※2)
1	東町一丁目町会	東町1丁目	600
2	ならびが丘自治会	東町1丁目	270
3	新小金井虹の会	東町1丁目	59
4	東町二丁目町会	東町2丁目	550
5	東町二丁目アパート自治会親和会	東町2丁目	135
6	東町三丁目第二住宅自治会	東町3丁目	40
7	東町協和会	東町3、4丁目	301
8	都営東町3丁目アパート自治会	東町3丁目	23
9	東町四丁目町会	東町4丁目	150
10	東町四丁目都営アパート富士見会	東町4丁目	31
11	東町五丁目町会	東町5丁目	255
12	つつじ会	東町5丁目	109
13	富士見ヶ丘自治会	梶野町3丁目	125
14	梶野町会	梶野町1、2、3、4、5丁目	1100
15	関野町会	関野町1、2丁目	500
16	緑町第一町会	緑町4、5丁目	500
17	緑町第二町会	梶野町5丁目 緑町1、5丁目	480
18	緑町第三町会	緑町2、3丁目	611
19	緑町第四町会	緑町3、4丁目	500
20	緑町第六町会	緑町3丁目	69
21	グリーントウン小金井自治会	緑町3、4丁目	447
22	都営小金井緑町三丁目アパート自治会	緑町3丁目	27
23	小金井パークファミリア自治会	緑町5丁目	127
24	藤和シティホームズ小金井緑町会	緑町4丁目	19

25	はけの道町会	中町1丁目	286
26	小金井中町二丁目アパート自治会	中町2丁目	29
27	新木町会	中町1、2丁目	251
28	新緑会	中町2丁目	44
29	中町親愛会	中町1、3丁目	561
30	小金井市なかよん町会	中町4丁目	314
31	親交会	中町4丁目 前原町3丁目 本町1丁目	100
32	前原町一丁目町会	前原町1丁目	380
33	前原町二丁目町会	前原町2丁目	440
34	前原町三丁目町会	前原町3丁目	380
35	前原西之台自治会	前原町3丁目	66
36	豊住会	前原町3丁目	52
37	前原三丁目都営アパート自治会	前原町3丁目	110
38	前原町四丁目町会	前原町4丁目	680
39	前原町四丁目南町会	前原町4丁目	16
40	前原町五丁目町会	前原町5丁目	480
41	前原町五丁目南部自治会	前原町5丁目	31
42	アドリーム武蔵小金井管理組合自治会	前原町5丁目	80
43	本町一丁目第二町会	本町1丁目	100
44	エアーズシティ団地管理組合	本町1丁目	471
45	アデニウム武蔵小金井町会	本町1丁目	66
46	本町二丁目町会	本町2丁目	880
47	本町三丁目町会	本町3丁目	260
48	ニュー小金井マンション自治会	本町3丁目	92
49	本町四丁目町会	本町4、5丁目	510
50	一中南花みずき自治会	本町4丁目	13
51	小金井本町住宅自治会	本町4丁目	473
52	本町五丁目第一町会	本町5丁目	330
53	本町五丁目第二町会	本町5丁目	200
54	本町五丁目第三町会	本町5丁目	630
55	本町六丁目第二町会	本町6丁目	32

56	本町六丁目南町会	本町6丁目	9
57	桜町自治会	桜町1、2、3丁目	616
58	桜町二丁目5番自治会	桜町2丁目	14
59	北桜会	桜町2丁目 貫井北町3丁目	48
60	松風会	貫井北町2丁目	700
61	貫井北町一丁目町会	貫井北町1丁目	400
62	桜友会町会	貫井北町3丁目	420
63	貫井北町北部自治会	貫井北町3丁目	199
64	貫井北町五丁目中央町会	貫井北町5丁目	500
65	西の台自治会	貫井北町5丁目	120
66	小金井住宅自治会	貫井北町3丁目	944
67	弁天通り自治会	貫井北町1丁目、貫井南町3丁目	580
68	カーズル小金井管理組合自治会	貫井南町3丁目	20
69	貫井南町東自治会	貫井南町1、2丁目	422
70	貫井坂下中組自治会	貫井南町1、2、3、4、5丁目	780
71	貫井南町西自治会	貫井南町3、4、5丁目	520
72	小金井貫井住宅自治会	貫井南町5丁目	210

※1 エリアについては、市が把握しているおおよその町丁名であり、エリアとして指定しているものではない。

※2 各町会・自治会に対して、毎月1回発行する「市政だより」等の回覧にあたって、加入世帯数に応じた当該文書配布への謝礼を交付している。



令和5年度における副市長の主な公務内容等について

	勤務日数 (日)	主な公務内容
令和5年4月	20	市議会(臨時会・委員会)、庁議、庁内打合せ、副市長就任辞令交付式、新規採用職員入所式、土地開発公社理事会、就任挨拶まわり、表敬訪問
令和5年5月	21	市議会(本会議・臨時会・全員協議会)、庁議、庁内打合せ、東京都副市長会議、土地開発公社理事会、表敬訪問、総合水防訓練、市史編さん委員会
令和5年6月	23	市議会(本会議・委員会)、庁議、庁内打合せ、消防団操法審査会
令和5年7月	21	庁議、庁内打合せ、土地開発公社理事会、医科医療問題連絡協議会、歯科医療問題連絡協議会、まちづくりフォーラム、小金井市防災会議
令和5年8月	27	市議会(本会議・委員会)、庁議、庁内打合せ、東京都副市長会議、協働事業提案制度公開プレゼンテーション審査
令和5年9月	24	市議会(本会議・委員会・全員協議会)、庁議、庁内打合せ、小金井市民体育祭総合開会式、小金井市シニア元気フェスタ
令和5年10月	27	市議会(本会議・委員会)、庁議、庁内打合せ、東京都副市長会議、新規採用職員入所式、三宅島友好式典、総合防災訓練
令和5年11月	20	市議会(本会議・委員会)、庁議、庁内打合せ、南小学校開校50周年記念式典、税の書道展、協定締結式
令和5年12月	26	市議会(本会議・委員会・全員協議会)、庁議、庁内打合せ、若者MIRAIトーク発表会、年末挨拶まわり
令和6年1月	24	市議会(委員会)、庁議、庁内打合せ、二十歳を祝う会、出初式、野川駅伝大会、協定締結式、年始挨拶まわり
令和6年2月	22	市議会(本会議・委員会)、庁議、庁内打合せ、東京都副市長会議・研修会・意見交換会、土地開発公社理事会、市史編さん委員会、日本語スピーチコンテスト、協定締結式

※ 令和6年2月末現在



理事者が出席した市主催の説明会について

説明会名 (担当課)	開催日	出席 理事者	周知期間	申込締切りまでの 日数	保育の有無
新庁舎・(仮称)新福祉社会 館建設に係る市民説明会 (庁舎建設等担当)	令和5年10月31日	市長	令和5年10月10日～当日	申込不要	有り (要事前申込み)
	令和5年11月1日	市長	令和5年10月10日～当日	申込不要	有り (要事前申込み)
	令和5年11月3日 午後2回	市長	令和5年10月10日～当日	申込不要	有り (要事前申込み)
	令和5年11月4日 午後2回	市長	令和5年10月10日～当日	申込不要	有り (要事前申込み)
学校給食調理業務の委託 に関する説明会 (学務課)	令和6年2月8日	教育長	令和6年1月19日～当日	申込不要	無し
	令和6年2月10日	教育長	令和6年1月19日～当日	申込不要	無し
	令和6年2月13日	教育長	令和6年1月19日～当日	申込不要	無し
公民館緑分館野外調理場 に係る説明会 (公民館)	令和5年8月27日	教育長	令和5年8月15日～当日	申込不要	無し

※ 令和5年1月から令和6年2月までの期間に開催したものを対象とする。

※ 理事者(市長・副市長・教育長)が出席した全市民を対象とした説明会を掲載し、特定の対象者への説明会(例:消防団員改選説明会等)を除く。

○

○

町会・自治会に関する取組及び課題について

1 現在の取組

- (1) 広報媒体を活用した町会・自治会活動等の周知
 - ・市報、ホームページ、広報掲示板及びわたしの便利帳への掲載
 - ・転入者向け市民課窓口等への掲示
- (2) 活動の活性化に資する助成金・制度等の周知
 - ・各町会・自治会への情報提供、市政だより・ホームページへの掲載
- (3) 町会・自治会との意見交換・課題把握
 - ・町会長・自治会長連絡会(各地区ブロック会、全体会)の開催

2 今後の取組(予定)

- (1) 周知方法等の更なる工夫・充実
 - ・市報、ホームページ、SNS等への掲載方法、掲載内容の見直し
- (2) 助成金・制度等の活用促進に向けた働きかけ
 - ・制度等の活用につながる広報の検討
 - ・町会長・自治会長連絡会等を活用した周知・説明
- (3) 転入者へのアプローチ方法等の検討
 - ・宅地開発事業者への働きかけ、不動産会社との連携

3 研究・検討課題

- (1) 未加入世帯に対する方策(集合住宅、若い世代等)
- (2) 役員等の負担軽減に資する方策(回覧物等)
- (3) 町会・自治会の役割・位置付けの整理

O

O

ビジネスチャットツールを用いた生成AI機能について

<p>1 生成AIツール概要</p>	<p>(1) LoGoAIアシスタントbot版 LoGoAIアシスタントbot版とは、小金井市において活用しているビジネスチャットツール（以下「LoGoチャット」という。）上で、ChatGPTが利用できるサービス</p> <p>【特徴】</p> <ul style="list-style-type: none"> ・ LGWAN・インターネット両環境からChatGPTを使うことができる。 ・ 会話データは、ChatGPTの学習に利用されない。
<p>2 基本事項（令和6年度）</p>	<p>(1) 予算科目 ビジネスチャットツール使用料（6,292千円）</p> <p>(2) 対象職員及びアカウント数 LoGoチャットを使用することができる全職員（1,200アカウント）</p> <p>(3) 利用開始時期 令和6年4月中を予定</p>
<p>3 想定活用分野</p>	<p>(1) 文書作成の補助 要約・言い換え・翻訳及び文書作成</p> <p>(2) アイデア出し 考えの整理（壁打ち）及びデジタルツール活用提案等</p> <p>(3) ローコード等の作成 Excelの教式・マクロ等の作成</p>

4 使用方法等

(1) ビジネスチャットツール上で、LoGoAIアシスタントを選択して、ChatGPT機能のあるbotを追加することで使用可能となる。

【使用イメージ】

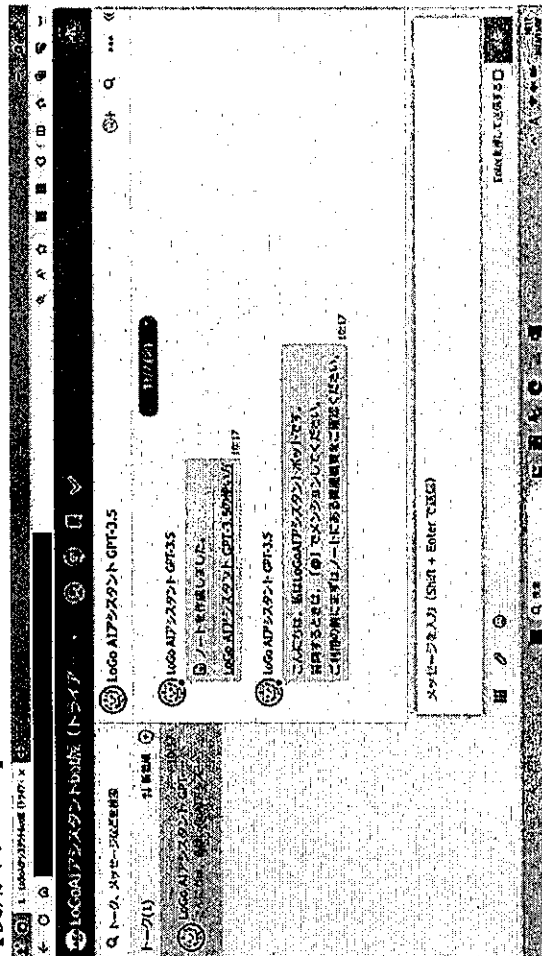

The screenshot shows a web browser interface for the LoGo AI chatbot. At the top, there's a search bar and navigation icons. Below that, a list of chatbot options is displayed, including 'LoGo AIアシスタントbot版 (トピック)' and 'LoGo AIアシスタントbot版 (トピック)'. A chat window is open, showing a conversation with a bot. The bot's response is in Japanese, mentioning 'LoGo AIアシスタントbot版' and 'LoGo AIアシスタントbot版'.

※ 令和5年度無料トライアル版使用時画面
 LoGoチャットに関する画像の出典：株式会社トラストバンク

O

O

東京電子自治体共同運営協議会及びGovTech東京の業務内容等について

	東京電子自治体共同運営協議会	GovTech東京
運営主体	協議会	一般財団法人
設立	平成16年2月	令和5年7月
設置目的	東京都内の地方公共団体等が、相互に協力・連携して住民サービスの向上及び行政の高度化・効率化を図ることを目的として設置	東京都及び区市町村を含めた東京全体のDXを効果的に進めるため、行政及び民間が協働して斬新でイノベティブなサービスを生み出す新たなプラットフォームとして、東京都により設立
提供サービス	東京電子自治体共同運営サービスの管理・運営（小金井市導入済み） (1) <u>電子申請サービス</u> (2) <u>電子調達サービス</u> (3) 経営事項審査情報・建設業許可情報等利用 (4) 工事の発注者・受注者・種類・規模等の実績情報等利用	東京都と協働体制で6つのサービスを提供 (1) 都庁各局DX (2) 区市町村DX (3) デジタル基盤強化・共通化 ア <u>電子申請サービス</u> イ <u>電子調達サービス</u> (4) デジタル人材確保・育成 (5) データ利活用推進 (6) 官民共創・新サービス創出
その他	提供サービス(1)及び(2)、各種運営委員会機能等をGovTech東京へ事業移管し、提供サービスは(3)及び(4)のみとなる。	「(3)デジタル基盤強化・共通化」として協議会の提供サービス(1)及び(2)を受け継ぎつつ、機能を更に拡充

O

O

AI議事録ライセンスの試行導入等について

1 予算科目及び予算額

AI議事録ライセンス使用料 775千円

2 経過及び目的

(1) 経過

東京都及び都内区市町村のデジタルトランスフォーメーション(DX)を推進するため、令和5年7月に東京都の100%出資により設立された一般財団法人GovTech東京が新たに行う共同調達事業の一つであるAI議事録ソフトの試行導入を行う。

(2) 目的

音声データテキストの自動作成機能を活用し、会議録作成に係る業務負担の軽減を図るために、文字起こしに要する作業時間、会議録作成委託料等の削減、議事録公開の迅速化等、デジタル技術を活用した業務効率化の推進を目的とする。

3 対象となる会議等

庁内会議及び附属機関の会議を含む市が主催する全ての会議体で利用可能(対象の会議体を限定して試行実施することも検討中)

4 使用概要

各職員に配布しているインターネット端末からAI議事録専用URLにアクセスし、会議で録音した音声データのアップロードを行うことにより、クラウド上での自動テキスト化と、任意のファイル形式での出力が可能となる。

5 実施予定スケジュール

(1) 令和6年6月(下旬)

試行開始(会議録作成に予算が伴うものについては、現行方式との並行運用)(各課)

(2) 令和7年3月

試行利用状況アンケートの実施及び実用性の検証(情報システム課)

(3) 令和7年8月

GovTech東京へAI議事録ソフト利用意向について回答(情報システム課)

(4) 令和7年10月

令和8年度からの運用変更等の検討及び予算措置(各課)

(5) 令和8年4月

本格運用開始

6 試行後の運用について

一定の試行期間後にアンケート等による実用性の検証を行い、附属機関の会議等で会議録作成に予算を伴う会議体については、事務局等において運用変更の検討を行った上、令和8年度当初からの本格運用を目指す。

近隣市の情報公開請求における電磁的記録の対応状況

自治体名	電磁的記録の対応状況	紙以外の媒体の手数料
小金井市	原本が電子データの場合で対応可能な場合は、電子データでの交付も可	記録媒体は請求者が未使用品を用意
武蔵野市	現有の機器等で容易に対応することができる場合は、当該電磁的記録を光ディスク、その他の電磁的記録媒体に複写したものを交付することができる。	購入価格を実費として徴収
三鷹市	電磁的記録については、紙媒体への出力が困難な場合のみ複写を利用できる。	CD-R 1枚当たり 50円 DVD-R 1枚当たり100円
府中市	電磁的記録の写しは、当該電磁的記録を光ディスクに複写したもの	光ディスク 1枚当たり60円
調布市	電磁的記録に係る写しの交付の請求があったときは、原則として印刷市政情報の写しを交付する。現有の機器等で容易に対応できる場合は、実施機関が保有する光ディスクに複写した複写市政情報を交付することができる。	実費相当額
小平市	写しの作成・交付方法に光ディスクにより複写する場合がある。	光ディスク 1枚当たり100円
国分寺市	印刷物として出力したものを交付	—
西東京市	光ディスクに複写したものの交付、その他電磁的記録に応じて適切な方法で交付	実費相当額

○

○

消防団庶務・管理アプリケーションについて

1 目的

煩雑化している報酬支給事務のDX化及び報酬誤支給の抑制を図ると同時に、災害対応力の向上を目指す。

2 事業概要

地域安全課職員及び消防団員がパッケージソフトウェアの消防団庶務・管理アプリケーションを使用し、消防団員は各分団に配備されるタブレットPC及び既存の防災Wi-Fiを用いて訓練等の出動を随時記録（クラウドサーバーに送信）し、地域安全課ではそのデータを参照して出動報酬支給事務を行う。タブレットPCを活用することにより災害時の情報共有、全体訓練の事務連絡等を行う。

3 アプリケーションの主な仕様

- (1) 団員登録、分団登録機能
- (2) 出動報告書作成機能
- (3) 出動報告書処理機能
- (4) 業務連絡機能
- (5) スケジュール管理機能
- (6) 個人連絡機能
- (7) 出動指令機能

※ (6)、(7)の機能の活用は今後情報を整理し、検討を行う。

4 期待される効果

- (1) 事務負担の軽減
- (2) 不正の防止
- (3) 災害対応力の向上

5 導入日程

令和6年6月 機器設置・試験導入
令和6年7月 本運用開始

O

O

空家立入調査件数及び特定空家等認定件数

(単位:件)

	立入調査件数	特定空家等認定件数
令和4年度	4	3
令和5年度 ※	1	0

※ 令和6年3月1日時点

O

O

こがねいし安全・安心あいさつ運動ポスター等コンクールの概要

1 目 的

あいさつ運動を通して、多くの人々が地域に目を向けることにより、子どもたちの安全確保、地域の防犯力の向上を図る。

標語とポスターの公募を通して、あいさつの大切さを考えてもらい、安全で安心して暮らせる地域づくりを市民と一緒に取り組む。

2 応募資格

- (1) 標 語 市内在住・在勤・在学の方
- (2) ポスター 市内在住・在学の小・中学生

3 募集期間

令和6年5月の1か月間を予定

4 募集方法

市報、HP、X及びLINE

5 審 査

小金井市安全・安心まちづくり協議会委員による審査

6 その他

平成21年度以降、3年ごとに実施（令和6年度は6回目）

O

O

自主防災組織防災倉庫設置補助金の経過及び補助実績について

1 経過

地域における自主防災活動の促進を図り、もって市民の防災意識の高揚と市民生活の安全確保に寄与することを目的として、自主防災組織に対し、毎年度予算の範囲内において構成世帯数に応じた補助金を交付している。しかしながら、防災資機材を収納するための倉庫の設置に当たっては、倉庫自体の購入費用に加え、設置工事、建築確認申請等にも費用を要し、毎年度の補助金を活用しても各組織が負担する費用が高額であった。

以上の状況に鑑み、令和元年度から自主防災組織が防災倉庫を設置するときに要する経費について補助金（補助率1/2、上限20万円）を交付している。

2 補助実績

年度 (件数)	団体名称	補助金額
令和元年度 (3件)	貫井北五防災会	200,000円
	東町一丁目町会防災会	200,000円
	東町二丁目防災会	200,000円
	小計	600,000円
令和2年度 (1件)	中町親愛会防災会	77,495円
	小計	77,495円
令和3年度 (2件)	桜町防災会	98,500円
	中町親愛会防災会	89,650円
	小計	188,150円
令和4年度 (3件)	緑四防災会	162,250円
	貫井北五防災会	200,000円
	桜町防災会	115,500円
	小計	477,750円
合計 (9件)		1,343,395円

※令和5年度は2件申請予定

O

O

市内防犯カメラ(通学路以外)の年度別設置台数及び総数

(単位:台)

年度	新規設置台数	年度末における 設置台数総計
令和元年度	8	174
令和2年度	0	174
令和3年度	3	177
令和4年度	2	179
令和5年度	7	186
令和6年度(予定)	7	193

O

O

ペット防災の状況について

自治体名	内容
小金井市	市総合防災訓練において、獣医師会による「動物救護対策本部・避難所開設訓練」を実施。令和5年度は、東京農工大学小金井動物救急医療センターとも連携し、①動物救護対策本部・ペット専用避難所の設営、②関連パネルの展示、③マイクロチップ読み取り体験、④犬猫の応急措置、⑤ペット防災クイズを実施
武蔵野市	市総合防災訓練において、ペット対策訓練・講義及びペット同行避難訓練を実施
三鷹市	市総合防災訓練において、獣医師会武蔵野三鷹支部の協力の下、ペット同行避難訓練とペット防災の啓発を実施
府中市	<ul style="list-style-type: none"> ・市総合防災訓練において、獣医師会による出展ブースでのペット防災に関する啓発、市内在住の動物愛護推進員によるパネル展示及び実際に訓練会場にペットを同行し指導を実施 ・地域の自主防災イベントでペット防災を専門とする講師を招いて講習会を実施
調布市	<ul style="list-style-type: none"> ・市総合防災訓練・防災フェアにおいて、東京都獣医師会多摩東支部がペットの同行避難訓練、模型を使った犬の心肺蘇生訓練、災害時の動物避難所開設体験、同行避難に関する〇×クイズ等を実施 ・調布市防災講演会及び出前講座において、ペット防災に関する講演を実施
小平市	市総合防災訓練において、災害時における動物救護に関する協定を締結している公益社団法人東京都獣医師会北多摩支部小平市獣医師会及び特定非営利活動法人ぶるーべりー愛犬ふぁみりー協会の協力の下、ペットとの災害時での対応、平時からの備え等についての普及啓発を実施
国分寺市	<ul style="list-style-type: none"> ・市総合防災訓練において、動物避難所を運営するためのスターターキットの紹介及び獣医師会による「パネル展示(災害時のペット対策)」、「犬のCPR(心肺蘇生)のデモ」、「ぬいぐるみを用いた動物個体識別実演」を実施 ・国分寺市民防災まちづくり学校において、「ペットと防災」の講座を実施 ・狂犬病予防集合注射の勧奨通知と併せて「緊急災害時ハンドブック」を送付
西東京市	<ul style="list-style-type: none"> ・市の総合防災訓練において、ペット避難、備えの大切さなど自助を促す取組を、獣医師会によりブース等を設置して実施 ・一部の学校で実施している防災教育の日において、ペット避難の訓練を実施

○

?

○

多摩26市における弁護士資格を有する職員の雇用状況について

1 弁護士資格を有する職員を雇用している自治体数

10市

※ 市民相談員、審査請求に係る審理員及び顧問弁護士を除く。

2 職員の配置状況等について

自治体名	雇用形態	人数
八王子市	特定任期付職員	1人
三鷹市	特定任期付職員	1人
青梅市	正規職員	1人
	非常勤特別職	1人
府中市	特定任期付職員	1人
調布市	特定任期付職員	1人
町田市	特定任期付職員	1人
国分寺市	特定任期付職員	2人
国立市	特定任期付職員	1人
多摩市	特定任期付職員	1人
西東京市	特定任期付職員	1人

※ 令和6年2月現在

○

○

会計年度任用職員(月給制)の在職年数等について

(単位:人)

課名	1年目	2年目	3年目	4年目	5年目	合計
企画政策課	0	0	1	0	0	1
財政課	0	0	0	0	0	0
広報秘書課	4	1	3	1	0	9
情報システム課	0	0	0	0	0	0
総務課	2	1	0	1	0	4
地域安全課	0	0	0	0	0	0
職員課	3	2	0	0	0	5
管財課	3	0	2	1	0	6
市民課	2	0	1	1	0	4
コミュニティ文化課	0	0	2	1	0	3
経済課	0	1	2	0	0	3
保険年金課	2	4	1	1	0	8
市民税課	0	0	1	3	0	4
資産税課	1	1	1	1	0	4
納税課	1	2	2	3	1	9
環境政策課	0	0	1	1	0	2
ごみ対策課	0	0	0	0	2	2
下水道課	0	0	1	1	0	2
地域福祉課	3	3	3	2	0	11
自立生活支援課	2	0	4	0	0	6
介護福祉課	1	5	3	0	7	16
健康課	2	1	1	4	1	9
子育て支援課	3	2	1	1	2	9
保育課	1	1	1	1	0	4
保育園	24	8	12	7	5	56
児童青少年課	13	7	1	1	0	22
都市計画課	1	3	1	0	0	5
まちづくり推進課	1	0	0	0	1	2
道路管理課	3	1	0	2	0	6
建築営繕課	2	0	0	0	0	2
交通対策課	1	1	0	0	0	2
区画整理課	1	0	0	0	0	1
会計課	2	0	0	0	0	2
庶務課	0	1	0	0	1	2
学務課	1	0	0	1	0	2
指導室	3	3	2	3	2	13
小学校及び中学校	14	32	12	14	8	80
生涯学習課	0	0	0	2	1	3
図書館	3	5	2	6	4	20
公民館	0	2	0	0	1	3
議会事務局	1	0	0	0	0	1
選挙管理委員会事務局	0	0	0	0	0	0
監査委員事務局	0	0	0	0	0	0
合計	100	87	61	59	36	343

※ 令和5年4月1日現在

※ 更新上限回数満了後に同一職種で再度任用された場合においても、1年目として計上している。

O

O

市が実施する健康診断の検査項目について

項目	職員及び議員 ※1	基本健康診査 ※2
身体計測	○	○
既往歴・自覚症状等の調査	○	○
血圧測定	○	○
内科診察	○	○
尿検査	○	○
血液検査	○	○
胸部X線撮影	○	○
心電図検査	○	—
視力検査	○	—
聴力検査	○	—

※1 定期健康診断

※2 健康課が実施している集団健康診査

○：実施 —：未実施

O

O

過去5年間におけるコンビニ交付割合について

年度	証明書	総交付枚数	市民課窓口 (郵送を含む。)	コンビニ交付	
			交付枚数	交付枚数	割合(%) ※2
令和元年度	住民票	64,401	58,061	6,340	9.8
	印鑑登録証明書	35,261	31,605	3,656	10.4
	戸籍証明書 ※1	20,256	20,117	139	0.7
	戸籍附票 ※1	3,689	3,673	16	0.4
令和2年度	住民票	68,270	58,020	10,250	15.0
	印鑑登録証明書	34,749	29,641	5,108	14.7
	戸籍証明書 ※1	17,308	16,467	841	4.9
	戸籍附票 ※1	3,987	3,900	87	2.2
令和3年度	住民票	65,568	50,530	15,038	22.9
	印鑑登録証明書	32,054	24,873	7,181	22.4
	戸籍証明書 ※1	17,304	15,723	1,581	9.1
	戸籍附票 ※1	3,840	3,677	163	4.2
令和4年度	住民票	63,029	44,352	18,677	29.6
	印鑑登録証明書	30,811	22,540	8,271	26.8
	戸籍証明書 ※1	18,816	16,058	2,758	14.7
	戸籍附票 ※1	3,780	3,551	229	6.1
令和5年度 ※3	住民票	45,618	27,619	17,999	39.5
	印鑑登録証明書	23,627	15,823	7,804	33.0
	戸籍証明書 ※1	15,581	12,295	3,286	21.1
	戸籍附票 ※1	3,086	2,891	195	6.3

※1 令和2年1月15日からコンビニ交付開始

※2 小数点第2位を四捨五入している。

※3 令和5年12月末日現在



小金井なかよし市民まつりの歴史経過(第42回から第51回まで)

回数	開催年	開催日	開催会場	主催者	事務局	後援	構成部門	補助金額(千円)	
42回	H26	9月27日 ～11月1日	小金井公園、小金井宮地楽器ホール、 上水公園運動施設グラウンド、上之原 会館	小金井なかよし市 民まつり実行委員 会	小金井市商工会	小金井市・小金井 市教育委員会・小 金井市商工会	商工部門、一般部門、イベント部門、シ ニア部門、ゲートボール部門、消費者部 門、子ども部門	実行委員会補助金:10,821 事務局費補助金:2,050	
43回	H27	10月2日 ～11月8日	小金井公園、小金井宮地楽器ホール、 上水公園運動施設グラウンド、上之原 会館、東小学校、本町小学校、真井南 児童館、公民館緑分館、小金井神社、 本町児童館、上の原公園	小金井なかよし市 民まつり実行委員 会	小金井市商工会	小金井市・小金井 市教育委員会・小 金井市商工会	商工部門、一般部門、イベント部門、シ ニア部門、ゲートボール部門、消費者部 門、子ども部門	実行委員会補助金:10,821 事務局費補助金:2,050	
44回	H28	9月24日 ～10月29日	小金井公園、小金井宮地楽器ホール、 上水公園運動施設グラウンド、上之原 会館、東小学校、本町小学校、緑児童 館、南小学校、本町児童館、上の原公 園	小金井なかよし市 民まつり実行委員 会	小金井市商工会	小金井市・小金井 市教育委員会・小 金井市商工会	商工部門、一般部門、イベント部門、シ ニア部門、ゲートボール部門、ゲート ボール部門、消費者部門、子ども部門、 農業部門	実行委員会補助金:10,821 事務局費補助金:2,050	
45回	H29	10月7日 ～10月28日	小金井公園、小金井宮地楽器ホール、 上水公園運動施設グラウンド、上之原 会館、東小学校、本町小学校、緑児童 館、南小学校、本町児童館、上の原公 園	小金井なかよし市 民まつり実行委員 会	小金井市商工会	小金井市・小金井 市教育委員会・小 金井市商工会	商工部門、一般部門、シニア部門、クラ シックカー部門、ゲートボール部門、消 費者部門、子ども部門、農業部門	実行委員会補助金:10,821 事務局費補助金:2,050	
46回	H30	10月6日 ～10月28日	小金井公園、小金井宮地楽器ホール、 上水公園運動施設グラウンド、上之原 会館、東小学校、本町小学校、真井南 児童館、緑児童館、本町児童館、上の 原公園	小金井なかよし市 民まつり実行委員 会	小金井市商工会	小金井市・小金井 市教育委員会・小 金井市商工会	商工部門、一般部門、シニア部門、クラ シックカー部門、ゲートボール部門、消 費者部門、子ども部門、農業部門	実行委員会補助金:11,321 事務局費補助金:2,050	
47回	R元	9月28日 ～10月26日	小金井公園、小金井宮地楽器ホール、 上水公園運動施設グラウンド、上之原 会館、東小学校、本町小学校、真井南 児童館、緑児童館、本町児童館、上の 原公園	小金井なかよし市 民まつり実行委員 会	小金井市商工会	小金井市・小金井 市教育委員会・小 金井市商工会	商工部門、一般部門、シニア部門、クラ シックカー部門、ゲートボール部門、消 費者部門、子ども部門、農業部門	実行委員会補助金:10,821 事務局費補助金:2,050	
48回	R2		新型コロナウイルス感染症防止のため開催せず						
49回	R3		新型コロナウイルス感染症防止のため開催せず						
50回	R4		新型コロナウイルス感染症防止のため開催せず						
51回	R5	9月30日 ～10月28日	小金井公園、小金井宮地楽器ホール、 上水公園運動施設グラウンド、上之原 会館、本町小学校、真井南児童館、緑 児童館、本町児童館、上の原公園	小金井なかよし市 民まつり実行委員 会	小金井市商工会	小金井市・小金井 市教育委員会・小 金井市商工会	商工部門、一般部門、シニア部門、クラ シックカー部門、ゲートボール部門、消 費者部門、子ども部門、農業部門、フ リーマーケット部門、イベント部門	実行委員会補助金(決定額):11,321 事務局費補助金(決定額):2,050	

O

O

令和5年度市民まつり系イベント調査(26市)

市名	題名	イベント名称	開催日	開催会場	参加団体数	主催団体	事務局	市の取次方	まつりの主な構成部門	予算額1	予算額2	その他財源 (協賛金など)	総事業費 (単位:千円)	
1 小金井市	コミュニティ文化祭	小金井なかよし市民まつり	10月14日、15日	小金井公園	68団体	小金井なかよし市民まつり実行委員会	小金井市商工会	補助金支出 実行委員会オブザーバー参加	加工部門、一般部門、シニア部門、ボランティア部門、アート部門、児童部門、高齢者部門、子ども部門、農業部門、ファミリーマーケット部門、イベント部門	ななかよし市民まつり実行委員会補助金 2,050 助成金 11,321	事務局補助金 2,050	決算前につき計上不可	10,690 ※決算見込額	
2 八王子市	芸術祭	八王子まつり	8月4日、5日、6日	甲州街道(八王子駅入口交差点～通分町交差点)、八王子駅北口ロープウェイほか		八王子まつり実行委員会	(公財)八王子市学術都市文化ふれあい財団	補助金支出 当日警備応援		コミュニティ事業補助金 36,239	事業実施安全確保費 4,083	イベント収入、協賛金収入等 16,868	58,890	
3 武蔵野市	産業祭	武蔵野祭まつり	3月31日	むさしの市民公園、エニテゾーンほか	約80団体	武蔵野祭まつり実行委員会	産業祭課	補助金支出 実行委員会事務局 当日参加(庶務ほか)	スポーツ、エンターテインメント、ボランティア、市道12号、若菜町、日野、日野村、若菜アース、緑日広場	武蔵野市加工職団体等補助金 21,110		協賛金 協賛金等 1,378	24,288	
4 三鷹市	企画型	三鷹国際交流フェスティバル	9月24日	都立井の頭恩賜公園	80団体	公益財団法人三鷹国際交流協会	公益財団法人三鷹国際交流協会	後援 補助金支出 当日の運営支援(12人)	本部・受付部門、広報部門、NISHIOFスター・マネジメント、ショップ部門、ステージ部門、キッズアクトクラブ部門、コミュニティ部門	協会基本財源取崩し 12,288	参加者出店料 900		13,188	
5 青梅市		青梅大祭	5月2日・3日	藤初町、高分町、住江町、本町、仲町、上町、森下町、真沼町、安心瀬町、瀬ノ上町、大瀬町、日向町田町	12町	青梅大祭実行委員会	青梅大祭実行委員会事務局(青梅市民センター内)		各町自治会					
6 府中市	地域コミュニティ祭	文化センターまつり	7月15日、16日、22日、23日	各11文化センター	151団体	各文化センターまつり実行委員会	各11文化センター	事業費支出 各文化センター全職員及び各文化センターコミュニティ協議会が会場設営から撤収まで行っている。また各文化センターが事務局として各種手配を行っている。	子ども部門、シニア部門、発想部門、芸術部門、アート部門、一般部門	コミュニティ協議会 内地域交流促進事業費 6,249			6,249	
7 昭島市	市民祭	昭島市産業まつり(昭島まつり)	11月11日、12日、13日、14日、17日	FOSTERホール(昭島市民会館)、公民館(市内各所)	飲食物販展示ブース 62団体 ステージパフォーマンス 23団体 (遊歩イベント 16団体)	昭島市産業まつり実行委員会	昭島市市民部産業活性化課	飲食物販(事業者)部門 物販出展(事業者)部門 展示(事業者)部門 展示(事業者)部門 ステージパフォーマンス部門 (市内各事業者の体験型イベント部門)	加工部門、物販部門、発想部門、芸術部門、アート部門、一般部門	昭島市産業まつり事業費 6,200	加工費負担金 200 物販負担金 200 出店料 1,320 農業特産品共進会委託 449	企業協賛金 2,380	10,749 ※決算見込額	
8 調布市	産業祭	第68回調布市商工まつり	10月8日、9日	市役所前庭ほか	62団体	第68回調布市商工まつり運営委員会	調布市商工会	補助金支出 運営委員会構成員	飲食・物販・展示・PR展示	商工会本会計 3,500	市補助金 4,000	出店料1,245 寄附金150 協賛金150	9,045	
9 調布市	文化生涯学習祭	調布よこい	8月20日	調布市グリーンホール、旧甲州街道ほか	参加チーム 31チーム 出店団体 15団体	調布よこい実行委員会	公益財団法人調布市文化・コミュニティ振興財団	非営 補助金支出(事務局名義) 当日の運営体制として市議員10人程が参加	よこい部会 地域交流課	予算 9,630 (決算 7,896) ※助成金 の補助金充当額	予算501 (決算 593) ※協賛金、市外 チーム参加費 が財源	予算10,131 (決算 8,579)		

市名	種名	イベント名称	開催日	開催会場	参加団体数	主催団体	事務局	市の関わり方	まつりの主な構成部門	予算額1	予算額2	その他財源 (協賛金など)	総事業費
10 鎌布市	スポーツ振興課	鎌布市民スポーツまつり	10月9日	味の素スタジアム及び周辺施設	22団体	鎌布市公民館スポーツ協会	公民館・田舎人調布市スポーツ協会	補助金支出や実行委員会のメンバー参加のほか、当日市職員9人が受付や見回り、設置・撤去等の手伝いを行っている。	事前申込プログラム・当日参加プログラム・ステージイベント	運動費委託料 協賛金・鎌布市民 スポーツまつり共 行委員会)7,000	参加費(ステージ 出演者) 100		7,100
11 町田市	産業政策課	キラリ☆まちだ祭	11月11日、12日	原町大通り会場 小田急駅前東口広場会場 ばつばつ町田会場	54団体 ※同時開催の上 含む	キラリ☆まちだ祭実行委員会	キラリ☆まちだ祭事務局	町田商工会事務所、JA町田市、市との共催	産業フェスティバル 職業祭 【同時開催】 町田若葉生コンパニイ(はまごい 祭り)	町田商工会事務所 補助金(市内、きり ☆まつり)3,500 町田若葉生コンパニイ 3,500			10,695
12 町田市	観光まちづくり課	2023町田さくらまつり	4月1日、2日	尾根緑道、恩田川、芦ヶ谷公園	96団体	町田さくらまつり実行委員会	町田観光まちづくり課、町田市民観光コンベンション協会	市民協力がほとんど事務局として各種手配を行っている。	パレード班、舞台演習班 会、みこし班、個人入の班 会、子ども班、業仕班、 子どもみこし班、販売班	町田さくらまつり 出店料等 1,271 協賛金 1,190		協賛金 1,190	11,461
13 小平市	市民参加推進課	小平市民まつり	10月15日	あかい大通り(仲町交差点～小平町四丁目交差点)	69団体	小平市民まつり実行委員会	小平市役所	市職員がほとんど事務局として各種手配を行っている。	パレード班、舞台演習班 会、みこし班、個人入の班 会、子ども班、業仕班、 子どもみこし班、販売班	小平市民補助金 10,106 産業まつり協賛 金 13,990		協賛金 10,091 (各町会2月28 日時点) 722	20,613
14 日野市	産業振興課	日野市産業まつり	11月11日、12日	市民の森ふれあふホールほか	91団体	日野市産業まつり実行委員会	日野市産業まつり部 ・日野市商工会 ・東京農工大学協賛組	補助金支出 ・事務局として全体のほぼ全ての業務に関わる	商工展 農産展 共通出展	産業まつり協賛 金 3,500			20,613
15 日野市	産業振興課	ひの新運組まつり	5月13日、14日	高層不動周辺 ・JR日野駅前甲州街道周辺	86団体	ひの新運組まつり実行委員会	日野市産業まつり部 振興課	補助金支出 ・事務局として全体のほぼ全ての業務に関わる	パレード班 ・ネオパレード班 ・高層 不動班 ・日野町 仲野班 ・総務班 ・財務班	ひの新運組まつり 補助金 9,600		協賛金 3,152	17,008
16 日野市	産業振興課	ひのよさこい祭	9月30日	日野市駅前北口通り ・日野市駅前南口通り	81団体	ひのよさこい祭実行委員会	日野市商工会	補助金支出 ・担当部門の事務局	パレード班 ・ネオパレード班 ・高層 不動班 ・日野町 仲野班 ・総務班 ・財務班	ひのよさこい祭補 助金 3,600		協賛金 1,955	8,509
17 国分寺市	文化振興課	国分寺まつり	11月5日	都立武蔵国分寺公園	17団体	国分寺まつり実行委員会	文化振興課	補助金支出 協賛金 契約・調整等事務	歴史部会、広域部会、パ レード部会、祝賀部会、警備 部会、広域立花部会、歩外 部会、敬愛部会、監務部会	会計年度任用職 員報酬1,155 職員賃金80 出店料及び製作 料(アパレル等)上 約1,691			7,626
18 国分寺市	商工観光課	くにたち秋の市民まつり	11月5日	大学通り	99団体	くにたち秋の市民まつり実行委員会	市民協(※令和6年度から一 限、国分寺観光まちづくり協 会へ委託)	補助金支出 ・実行委員会の会議に職員1、2人参加、当日は運営手伝いに職 員1人参加	緑地設置部、舞台部、大学 通り部、広域部、歩外部、ホ ランテア部、警備・救護部、 設置部、事務局	補助金3,540 補助金5,700		協賛金 ・出店(産)料	3,540
19 福生市	シティセールス推進課	福生七夕まつり	7月8日、9日	福生駅前口から福生市役所 付近まで	福生市商店街44団体、商店出店139 団体	福生七夕まつり実行委員会	福生シティセールス推進課	委託金支出 実行委員会事務局	イベント、飾り、模擬店、露店	福生七夕まつり 委託料(市委託 料) 200,100		協賛金 5,055	45,752
20 狛江市	地域活性化課	第1回狛江市市民まつり	11月11日、12日	狛江第一小学校、市民ひろ ば、中央公民館、市民プラ ザ、まき広場、エコー ホール他	約130団体	狛江市市民まつり実行委員会	狛江市市民生活部地域生活課	委託金支出 実行委員会事務局 当日職員の配置(40人程度)	商工課、農業課、スポーツ 祭、市民祭、創作展	市委託金 6,600		協賛金2,500 運営協力金(出 店料他)1,280 事業収入金(西 マンス紙券料他) 374	11,105
21 清瀬市	市民参加推進課	まよせ市民まつり	10月22日	清瀬けやき通り	54団体	まよせ市民まつり実行委員会	清瀬市地域振興部市民協働課	補助金支出 事務局として運営者の大半	路上ステージ、民間祭り、消 防車イベント、下宿親子、手 づくりワークショップ、曜日即売 ボランテア、盲公学、キッズ ランカー	まよせ市民まつり 実行委員会補助 金 200 3,000		協賛金 1,600 七の地出店料等 1,180	5,980

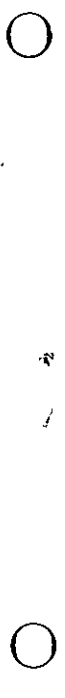

O

7

O

市主催、共催、後援等イベント調査(令和5年2月1日から令和6年1月31日までの期間に開催したもの)

課名	イベント名称	支援形態	イベント概要	開催日	開催会場	主催団体	事務局	市の関わり方	予算額1	予算額2	総事業費
1	全国政変速みらい型スポーツフェスタ	主催	5市の子どもたちに感動体験の場を提供する。	12月2日	小金井 宮地薬師ホール	5市共同事業実行委員会	小金井市 (令和5年度幹事市)	事務局	小金井市負担金 1,200千円 他4市負担金 1,200千円	多摩・島しょ広域連携活動助成金9,600千円	12,000千円
2	地域安全課	主催	風水害を想定した水防工法・関係機関との連携訓練	5月14日	都立武蔵野公園・野川第二調動池	小金井市	小金井市総務部地域安全課	主催	消耗品費 62千円		62千円
3	地域安全課	主催	地震を想定した総合的訓練	10月22日	東京農工大学小金井キャンパス	小金井市	小金井市総務部地域安全課	主催	防災訓練に要する経費 366千円		366千円
4	コミュニティ文化課	後援	市内各種団体の交流の場	10月14日、15日	小金井公園	小金井わかよし市民まつり実行委員会	小金井市商工会	補助金支出 実行委員会オブザーバー参加	わかよし市民まつり実行委員会補助金 11,321千円	事務局補助金 2,050千円	決算見込額 10,690千円
5	コミュニティ文化課	後援	市民の発表の場	5月27日～6月4日	小金井 宮地薬師ホール	NPO法人小金井市文化協会	NPO法人小金井市文化協会	補助金支出	特定非営利活動法人小金井市文化協会運営補助金 900千円		900千円
6	コミュニティ文化課	後援	市民の発表の場	10月6日～9日	小金井 宮地薬師ホール	市民文化祭実行委員会	市民文化祭実行委員会	補助金支出	市民文化祭実行委員会補助金 1,620千円		1,620千円
7	コミュニティ文化課	後援	新能イベント	8月20日	小金井 宮地薬師ホール	小金井新能	小金井新能事務局	補助金支出	小金井新能補助金 500千円		500千円
8	コミュニティ文化課	主催	小金井市及び三宅島小学生の交流体験の場	8月20日～23日	三宅島	小金井市、三宅村	小金井・三宅島連携推進協議会	事業費支出 事務局	青少年自然・文化体験交流事業 in 三宅島負担金 3,883千円	その他事業費 126千円	4,009千円
9	コミュニティ文化課	主催	外国人の発表の場	2月10日	小金井 宮地薬師ホール	小金井市、小金井市国際交流推進協会	小金井市	事業費支出	事業費 71千円		71千円
10	コミュニティ文化課	主催	日本人と外国人の交流の場	2月25日	小金井東小学校	小金井市、小金井市国際交流推進協会	小金井市	事業費支出	事業費 65千円		65千円
11	経済課	主催	若手クリエイターによる幅広い世代を対象にした展示、ワークショップ、街なかファッションショーなど	3月19日	フェスティバルコート	小金井市	一般社団法人小金井市観光まちおこし協会	委託事業	まちの賑わい創出事業委託 (3,969千円)を含む (予算内訳計上不可)		計上不可
12	経済課	主催	農家さんによる春の野菜の販売、春を促したジェラート、クレープ、菜の花の春うどん販売など	3月21日	フェスティバルコート	小金井市	一般社団法人小金井市観光まちおこし協会	委託事業	まちの賑わい創出事業委託 (3,969千円)を含む (予算内訳計上不可)		計上不可
13	経済課	後援	出店、ステージ、郷土芸能、子ども縁日など	3月25日、26日	小金井公園	一般社団法人小金井市観光まちおこし協会	一般社団法人小金井市観光まちおこし協会	市報掲載 広報掲載 補助金	小金井市観光まちおこし協会補助金(23,055千円)のうち、1,542千円		4,329千円
14	経済課	後援	地元商店の魚介販売、農家の野菜販売、ワークショップなど	7月2日	長昌寺	一般社団法人小金井市観光まちおこし協会	一般社団法人小金井市観光まちおこし協会	市補助金支出	小金井市観光まちおこし協会補助金(23,055千円)を含む。 (予算内訳計上不可)		計上不可

課名	イベント名称	支援形態	イベント概要	開催日	開催会場	主催団体	事務局	市の関わり方	予算額1	予算額2	総事業費
15	経済課 小金井・東町 道草市	後援	地元商店の逸品販売、農家の野菜販売、ハンドマップ作りなど	7月8日	やまばと公園	一般社団法人小金井市観光まちおこし協会	一般社団法人小金井市観光まちおこし協会	市補助金支出	小金井市観光まちおこし協会補助金(23,055千円)を含む。 (予算内訳計上不可)		計上不可
16	経済課 小金井・本町 道草市	後援	地元商店の逸品販売、射的やボールすくい、学生によるワークショップなど	7月15日	本町住宅公園	一般社団法人小金井市観光まちおこし協会	一般社団法人小金井市観光まちおこし協会	市補助金支出	小金井市観光まちおこし協会補助金(23,055千円)を含む。 (予算内訳計上不可)		計上不可
17	経済課 第45回 小金井阿波おどりの大会	共催	市内外から約20団が参加し、小金井街道、東町広場などで阿波踊りを披露する。	7月22日、23日	武蔵小金井駅前南広場、小金井街道	小金井阿波おどりの振興協議会	小金井阿波おどりの振興協議会	市補助金支出、市報掲載 広報掲載示板、集金室予約	500千円		決算前につき 計上不可
18	経済課 夜明け市場 IN KOGA NEI	後援	被災地の産品(いわさき市、久慈市、気仙沼市)を販売	7月22日、23日	武蔵小金井駅前南口ローリー一帯前の歩道	東日本大震災復興協議会 小金井市プロジェクト実行委員会	小金井市商工会	市補助金支出	商工会特別補助金 350千円		350千円
19	経済課 ヒガコ・サマーフェスティバル	後援	大旗、ちびっこ浴衣コンテスト、出店、ステージ演奏など	8月4日、5日	主に日本福祉大学東小金井キャンパス、小金井市内	東小金井南口商店会	小金井市商工会	都・市補助金支出	都補助金2,608千円 市補助金2,608千円		9,000千円
20	経済課 黄金井六地藏・ハロウィン子ども祭り	後援	仮装した小学生以下の子どものステージラリーでお菓子をプレゼント	10月29日	小金井市中央商店街内、武蔵小金井南口駅前ローリー一周辺の歩道上、SOCOLA武蔵小金井クロスロード	小金井市中央商店街協同組合	小金井市商工会	都・市補助金支出	都補助金472千円 市補助金472千円		1,417千円
21	経済課 第1回「おねい」産業界の紹介(第14回)小金井市産業界、第21回黄金井名物市)	共催	市内事業者の製品や産品の紹介・販売・展示、産業者が生産する農産物の販売等、勉強会を通して、事業者と来訪者・市民の交流と事業紹介による小金井の魅力を生かす市内外に発信する。	11月11日、12日	武蔵小金井南口駅前ローリー一周辺の歩道上、小金井 宮地楽器ホール、フェスティバルコート、SOCOLA武蔵小金井クロスロード	おねい産業界実行委員会(構成団体:小金井市産業界振興連合会、小金井市商工会、小金井市観光まちおこし協会)	小金井市観光まちおこし協会	市補助金支出市報掲載 広報掲載示板 実行委員会からイベント当日の運営等の全般に関する各種手配を、各団体の事務局職員とともに市職員2人が行っている。	小金井市観光まちおこし協会補助金(23,055千円)のうち、4,437千円	小金井市産業界振興連合会補助金のうち、1,093千円	8,654千円
22	経済課 けやき通りの歳末福引お買物キャンペーン	後援	商店会加盟店で買物や飲み食いイベントなど等集めて福引大会	11月1日～11月26日	小金井市けやき通り商店会	小金井市けやき通り商店会	小金井市商工会	都・市補助金支出	都補助金495千円 市補助金465千円		991千円
23	経済課 くまどツッチャオオープン	主催	若手の担い手育成を目的とした、若手向けにまちややってみようをおおる、オープンマーケット企画	12月10日	大久保園	小金井市	一般社団法人小金井市観光まちおこし協会	委託事業	まちの賑わい創出事業委託(予算内訳計上不可)		計上不可
24	経済課 ヒガコ・クリスマスフェスティバル	後援	歳末抽選会、ワークショップ、ステージ演奏など	12月16日	東小金井南口商店会	東小金井南口商店会	小金井市商工会	都・市補助金支出	都補助金1,319千円 市補助金1,319千円		3,989千円
25	経済課 ヒガコ3商店会お買い物キャンペーン	後援	東小金井駅周辺南北エリア両方の商店会でお買い物をしたプレゼント(合計5,000円以上)を集め、先着600名にグッズをプレゼント	1月1日～2月3日	東小金井駅周辺3商店会エリア	東小金井駅北口地域振興会	小金井市商工会	都・市補助金支出	都補助金654千円 市補助金216千円		1,314千円
26	経済課 商店街飲み歩きツアー	後援	商店会関係者の案内で飲食店をはじめ、学生によるワークショップなど	1月20日、1月24日、2月3日、2月7日	小金井市内	小金井市商工会	小金井市商工会	市補助金支出	下記「小金井市地元応援スタンプラリー」編々コガスタ(十五夜巻留)に含む。		下記「小金井市地元応援スタンプラリー」編々コガスタ(十五夜巻留)に含む。
27	経済課 小金井市地元応援スタンプラリー編々コガスタ(十五夜巻留)	後援	参加募集に応じた市内各店舗を対象とするスタンプラリーを実施	1月12日～2月12日	小金井市内	小金井市商工会	小金井市商工会	市補助金支出	都補助金652千円 市補助金652千円		2,558千円
28	経済課 小金井・本町 道草市	後援	地元商店の逸品販売、射的やボールすくい、学生によるワークショップなど	1月13日	本町住宅公園	一般社団法人小金井市観光まちおこし協会	一般社団法人小金井市観光まちおこし協会	市補助金支出	小金井市観光まちおこし協会補助金(23,055千円)を含む。 (予算内訳計上不可)		計上不可



課名	イベント名称	支援形態	イベント概要	開催日	開催会場	主催団体	事務局	市の関わり方	予算額1	予算額2	総事業費
29	環境政策課 野川環境フェアールプログラム	主催	野川周辺のゴミ拾い 昆虫植物観察等生物多様性の学習等	10月28日	野川公園周辺	小金井市	小金井市 NPO法人東京学芸大こども未来 研究所(令和5年度環境啓蒙事 業委託事業者)	広報、企画、企画調整、参加者 把握及び申込み等 当日職員が会場設営、撤収 を行っている。	1,471千円(環境フェアール、野 川環境フェアールプログラム)		1,471千円(その他令和6年3月 に、環境フェアールプログラムを実施)
30	環境政策課 減災フェスタ2023	共催	防災機能をもち公園での減災イベント	5月7日	梶野公園	梶野公園サポーター会	梶野公園サポーター会議	梶野公園サポーター会議補助 金支出 協働実施	補助金内から200千円		200千円
31	環境政策課 梶野公園まつり	共催	防災機能をもち公園での防災及び交流 イベント	10月29日	梶野公園	梶野公園サポーター会	梶野公園まつり実行委員会	梶野公園サポーター会議補助 金支出 協働実施	補助金内から250千円		250千円
32	自立生活支援課 令和5年度障がい理解 のための福祉作業所等 による物品販売	主催	市内事業所による物品販売	2月27日～3月1 日	イトーヨーカドー武蔵小金 井店	自立生活支援課	自立生活支援課	イトーヨーカドー武蔵小金井店と 販売団体との調整、販売当日の 誘導、HP等による周知			
33	自立生活支援課 福祉のしごと現地協議 会	共催	介護施設現地協議会	6月13日	小金井聖ヨハネ支援セ ンター	立川公共職業安定所	立川公共職業安定所	チラシの配架等による当面接合 の周知			
34	自立生活支援課 令和5年度障がい理解 のための福祉作業所等 による物品販売	主催	市内事業所による物品販売	8月28日～9月7 日(土日を除く。)	小金井市役所第二庁舎 1階風除室(イベントフ ス)	自立生活支援課	自立生活支援課	販本団体との調整、HP等による 周知	522千円		522千円
35	自立生活支援課 障害者週間行事	主催	ポスター掲示やイベントを実施	12月8日、9日	小金井 宮地楽器ホール	自立生活支援課	自立生活支援課	毎月の実行委員会への出席、 市内事業所、関係団体等との調 整、会場予約、HP等による周知			
36	介護福祉課 お元気サミット・介護みら いフェス	共催	地域包括ケアシステムの普及啓蒙	11月8日、9日	小金井 宮地楽器ホール	小金井市 介護福祉課 小金井市介護事業者連絡会	介護福祉課 小金井市介護事業者連絡会	事務局、イベント内容の企画立 案、実施等	事業関連予算計:626千円		626千円
37	健康課 小金井市民の歯と口の 健康行事	協賛	6月の「歯と口の健康週間」に合わせた 歯と口の健康に関する市民への普及啓 発イベント	6月18日	小金井 宮地楽器ホー ル	小金井歯科医師会	小金井歯科医師会	・補助金支出 ・当日の受付等のお手伝い(市 職員7人参加)			1,000千円
38	児童青少年課 子ども週間行事	共催	青少年健全育成地区委員会を中心に実 行委員会を構成し、それぞれ各自の企 画で子ども週間の目的に基づいた内容 の行事を展開する。	4月15日～5月 21日	各地区ごとに決定(児童 館、小学校等)	児童青少年課 子ども週間実行委 員会	児童青少年課	補助金支出 実行委員会事務局	小金井市青少年健全育成補助 金3,651千円 (年度間の活動に対する金額)		4月以降実績報告が来るため、 現時点では不明
39	児童青少年課 小金井市新春たこあげ 大会	主催	日本の伝統的な遊びの「たこあげ」を子 どもたちに伝承する。また、小金井公園 の豊かな自然の中で子ども同士との交流と 家族同士の温かい時間を過ごし、未来を担う子ど もたちの健全な育成を図る。	1月13日	新立小金井公園	小金井市新春たこあげ 大会実行委員会	実行委員会事務局 当日の運営	901千円			675千円
40	まちづくり推進課 第46回住宅デー	後援	無料住宅・商業相談、こども工作教室を 通じて物づくりの楽しさの普及啓蒙	11月19日	神明宮、真井南セン ター、新小金井駅西口 広場、上の原会館	東京土建一般労働組合 小金井国分寺支部	東京土建一般労働組合 井国分寺支部	名義使用			
41	交通対策課 CoCo's再興PRと運行開始20周年記 念イベント	主催		4月23日	SOCOLA武蔵小金井ク ロス	小金井市交通安全課 (地寄公共交通交流会共 催)	職員21人(交通安全課5人、都 市整備部より応援15人)が会場 設営、撤収、運営を行った。		[予算額]1869千円 [決算額]801千円		801千円
42	交通対策課 秋の全国交通安全運動 市民のつどい	共催	全国交通安全運動に向けてのプレイベ ント	9月2日	宮地楽器ホール	小金井警察署、小金井 警察署管内交通安全協 会(小金井市交通安全対 策共催)	交通安全対策職員が自転車シミュ レーターが安全教室開催		[予算額]190千円 [決算額]186千円		186千円
43	生涯学習課 二十歳を祝う会	主催	二十歳になった若者を祝う	1月8日	小金井 宮地楽器ホー ル	小金井市	小金井市教育委員会	実行委員会へ参加、前日リハー サルや当日の設営と運営に職員 出動	1,333千円		1,333千円

課名	イベント名称	支援形態	イベント概要	開催日	開催会場	主催団体	事務局	市の関わり方	予算額1	予算額2	総事業費
44	生涯学習講座 科学の祭典in小金井2023	主催	子どもたちに科学の楽しさ、発見の喜びを感じてもらおう。	9月17日	東京学芸大学	青少年のための科学の祭典東京大会in小金井実行委員会/小金井市/小金井市教育委員会/東京学芸大学/国際ソロプチミスト東京-小金井	2023青少年のための科学の祭典東京大会in小金井実行委員会事務局	交付金支出 実行委員会参加、一部運営(当日職員会場設営等)	市交付金は510千円	市交付金500千円	1,010千円
45	生涯学習講座 ポッチャ教室、こがねいポッチャ大会	主催	ポッチャ競技の普及啓発	教室:毎月第1土曜日(11月を除く) 大会:11月4日	小金井市総合体育館大体育室	小金井市教育委員会	小金井市教育委員会 小金井市スポーツ推進委員会 議会	委託費の支払	区市町村スポーツ実施促進補助金172千円		345千円
46	生涯学習講座 スポーツフェスティバル	主催	ブース形式の各種スポーツ体験イベント	10月9日	小金井市総合体育館内(小金井公園内)	小金井市教育委員会	NPO法人黄金井倶楽部 小金井市スポーツ推進委員会 議会	委託費の支払等	区市町村スポーツ実施促進補助金380千円		761千円
47	生涯学習講座 シニアスポーツフェスティバル	主催	シニア世代の生涯スポーツの推進及びシニア世代の健康増進	5月6日～7月5日	市内体育施設他	小金井市教育委員会	(公財)小金井市体育協会 体育協会加盟団体	委託費の支払等	区市町村スポーツ実施促進補助金66千円		1,050千円
48	生涯学習講座 ジュニアサッカーフェスティバル	主催	低年齢層の子どもたちを対象としたネットカー教室	6月4日	小金井市総合体育館等	小金井市教育委員会	(公財)小金井市体育協会 小金井市サッカー協会	委託費の支払等	区市町村スポーツ実施促進補助金66千円		200千円
49	生涯学習講座 大学等施設における市民開放	主催	総合学院テニスカレッジ体育館の市民利用開放	10月～3月	総合学院テニスカレッジ シ体育館	小金井市教育委員会	(公財)小金井市体育協会 総合学院テニスカレッジ	負担金の支払、予約申込みの受付等	区市町村スポーツ実施促進補助金147千円		294千円
50	生涯学習講座 FC東京スマイルキックパン	主催	サッカーチームによる小学生への指導	6月～2月	市内小学校	小金井市教育委員会	小金井市教育委員会 FC東京	贈礼の支払等	区市町村スポーツ実施促進補助金28千円		85千円
51	生涯学習講座 市民体育祭	主催	市内各団体のスポーツ大会	5月～3月	スポーツ施設	小金井市教育委員会	(公財)小金井市体育協会	委託費の支払等	区市町村スポーツ実施促進補助金2,855千円		6,766千円
52	生涯学習講座 走り方教室-野川駅伝大会	主催	駅伝大会とそこの全体の講習会	10月28日、1月21日	総合体育館、野川公園ほか	小金井市教育委員会	NPO法人黄金井倶楽部	委託費の支払等	区市町村スポーツ実施促進補助金442千円		1,326千円
53	公民館 本館まつり	主催	利用団体の発表の場	5月13日、27日、28日	公民館本館	公民館本館	公民館本館	実行委員会を設け、利用団体と共同運営	イベント出演者謝礼24千円	著作権使用料2千円	26千円
54	公民館 真井南センターまつり	主催	利用団体の発表の場	5月7日、13日、14日	公民館真井南分館	公民館真井南分館	公民館真井南分館	実行委員会を設け、利用団体と共同運営	イベント出演者謝礼72千円	著作権使用料5千円	77千円
55	公民館 東センターまつり	主催	利用団体の発表の場	6月30日、7月8日、9日	公民館東分館	公民館東分館	公民館東分館	実行委員会を設け、利用団体と共同運営	委託のため、不明		
56	公民館 緑センターまつり	主催	利用団体の発表の場	6月3日、4日	公民館緑分館	公民館緑分館	公民館緑分館	実行委員会を設け、利用団体と共同運営	イベント出演者謝礼24千円	著作権使用料4千円	28千円
57	公民館 真井北センターまつり	主催	利用団体の発表の場	3月23日、24日	公民館真井北分館	公民館真井北分館	公民館真井北分館	実行委員会を設け、利用団体と共同運営	委託のため、不明		

※総事業費には、予算額1、予算額2以外の費用が含まれることがあります。

有形文化財登録5周年記念事業の概要

1 事業名

有形文化財登録5周年記念事業

2 予算額

451千円

3 事業目的

(1) 有形文化財の周知

旧中村研一邸主屋及び旧中村研一邸茶室(花侵庵)は、平成31年に国登録有形文化財に登録され、令和6年に登録5周年を迎える。

本事業の実施により、市内唯一の国登録有形文化財の活用と周知を行う。

(2) 美術館閉館期間の来客数向上

旧中村研一邸主屋は、はけの森美術館附属喫茶棟「はけの森、コマグラ」として、令和5年度末から利用を再開する予定である。一方、はけの森美術館では令和6年度に大規模改修が予定されており、通常より閉館期間が長期となる。

本事業を美術館閉館期間に実施することで、はけの森美術館、美術の森緑地、附属喫茶棟を含めた敷地一体の活用につなげ、閉館期間中の来客数向上を目指す。

4 事業内容

市民を対象に、美術の森緑地の散策や2つの有形文化財を活用しながらワークショップを行う。

5 委託先の選定

はけの森美術館運営協議会の意見も聴きながら、仕様の詳細を作成し、委託先を検討する。

O

O

令和5年度国際交流、多文化共生に係る取組調査

市名	国際交流または多文化共生を所管している部署名、外報団体名	外国児童や保護者を対象とした支援事業の実施の有無		市民課窓口多言語化		住民票発行窓口の多言語化対応の有無		やさしい日本語使用状況	支援事業の有無	災害時の支援の有無	
		事業内容	実施している	対応している	多言語化内容	多言語化内容	事業内容				
八王子市	八王子市民活動推進部多文化共生推進課	日本語が母語ではない児童に対する学習支援事業、多言語高校生学習ガイダンス(市内NPO法人で実施)【児童・生徒生活支援事業】として、子ども日本語教室・相談事業・放課後日本語教室を実施している。	対応している	17言語(多文化共生推進課で委託契約しているテレビ電話機)で対応している。	なるべく使用するようになっている、使用している例もある。	外国人市民を対象とした防災訓練、多文化防災研修会	実施している。				
立川市	立川市民生活部市民協働課		対応している	三者間電話通訳:3言語(英語、中国語、韓国語)、UDトーク	なるべく使用するようになっている、使用している例もある。						
武蔵野市	①武蔵野市民部多文化共生・交流課 ②武蔵野市国際交流協会(MIA)	①外国・外国人教育相談室による教育相談(教育委員会)②日本語学習の支援等(MIA)	対応している	タブレット通訳サービス利用により16言語に対応する。	なるべく使用するようになっている、使用している例もある。	ボランティア活動にて、外国人のための防災委員会を運営(MIA)	実施している。				
三鷹市	企画部企画経営課、公益財団法人三鷹国際交流協会(指定管理)	市内小中学校の子どもの日本語と学校教科書の習得を支援する「子ども教室」、小中学校での取り出し授業を行う「語学サポート」を実施している。	対応している	多言語翻訳機(VoiceBiz)を設置、音声翻訳12言語・テキスト翻訳30言語	なるべく使用するようになっている、使用している例もある。	災害発生時に国際交流協会と連携して災害時外国語市民支援センターを設置することとしている。また、各避難所に多言語表示ボードを配付し、外国人市民向け案内に活用している。さらに、総合防災訓練及び防災出前講座において外国籍市民への参加を呼び掛けている。	実施している。				
青梅市	国際交流・秘書広報課、多文化共生・市民安全課		対応している	窓口は、ポケトークを使用して対応、発券機は漢教言語に対応	なるべく使用するようになっている、使用している例もある。	青梅市市民防災ハンドブック内の防災マップが、多言語に対応	実施している。				
府中市	府中市市民協働推進部多文化共生推進課	外国につながる児童・生徒を対象とした日本語学習支援事業、外国につながる児童・生徒に対する日本語習得事業、外国人学校に通う児童・生徒保護者の経済的負担軽減を目的とした補助金交付事業	対応している	翻訳機器の対応言語数(Talk by 78言語)	使用する、使用していない。	市の防災担当部署との連携により、防災情報を提供する相談会を年に1回開催している。	実施している。				
昭島市	企画部企画政策課		対応している		使用していない。	昭島市防災ガイドブックを英語・中国語・韓国語表記の簡易版を作成し、配布している。また、現在も実施している災害情報等を発信する携帯メール情報サービスについて、令和5年7月からは、災害情報等を7カ国(タイ人)に一斉発信するサービスを開始するが、英語、中国語及び韓国語でも情報を発信できるように設定する。	実施している。				
調布市	調布市生活文化スポーツ部文化生涯学習課 調布市国際交流協会	調布市立学校に通う日本語の理解が困難な児童・生徒を対象に日本語指導を行う調布市立学校日本語教室、乳幼児児が、家にも気軽に日本語を学べる外国人を対象に、気軽に参加でき、仲間づくりながら日本語を学習する「たのこくらぶ」。	対応している	契約上、多言語対応することとしているが、明確に何語という表記をしていない。また、ポケトークを常時記備している。	なるべく使用するようになっている、使用している例もある。	調布市国際交流協会と後援中	これから実施する予定がある。				
町田市	町田市文化・国際交流財団		対応している	62言語、ポケトークを利用しているが、紙やかま対応には限界がある。	なるべく使用するようになっている、使用している例もある。	避難施設内の掲示物の多言語化及びイベントプログラムの活用	実施している。				
小金井市	市民部コミュニティ文化課		対応している	タブレットの通訳アプリで16言語に対応している。	使用していない。	防災をテーマにしたやさしい日本語講座を実施している。	実施している。				
小平市	地域振興部文化スポーツ課 文化振興担当/小平市国際交流協会	外国につながる児童・生徒の日本語の習得、学習支援等	対応している	窓口業務を委託しているもので言語数については不明	なるべく使用するようになっている、使用している例もある。	災害時期間コミュニティセッション訓練の実施、立川防災船ツアー	実施している。				
日野市	日野市企画部平和と人権課	日本語指導が必要な児童・生徒を対象に、放課後学校内で日本語の学習支援をする事業	対応している		なるべく使用するようになっている、使用している例もある。	市内在住外国人を対象に、災害時の対応を外国人目線でまとめた防災案内を作成し、全戸配布する事業	実施している。				
東村山市	市民部市民相談・交流課 多文化共生係	東村山子ども日本語教室、言語指導、通訳教室及び外国人市民相談	対応している	同行通訳3-タブレット(音声認識11-音声合成11-機後翻訳29)	なるべく使用するようになっている、使用している例もある。	多文化共生事業において、災害時外国人ボランティアを募集し、災害時外国人支援ボランティア養成講座を実施。また、令和3年度に外国人市民向けに市防災防災視察員による基礎的な防災講座を実施した。	実施している。				

市名	国際交流または多文化共生を所掌している部署名、外郭団体名	外国籍児童や保護者を対象とした支援事業の実施有無		住民発覚行窓口の多言語化対応の有無		やさしい日本語使用状況	災害時の支援の有無	
		支援事業実施の有無	事業内容	市民課窓口多言語化	多言語化内容		支援事業の有無	事業内容
国分寺市	市民生活部人権平和課 国分寺市国際協会	実施している	外国籍等の児童・生徒のための日本語支援サポーター派遣、通訳派遣及びお母さん交流会 外国籍児童に日本語サポーターの指導員をつけ授業をサポーターする事業、外国小学校に通う児童の保護者に対し月額4,000円を補助する事業	対応している	11言語 (VoiceBiz)	なるべく使用するようになっている、使用している例もある。	実施している	
国立市	国立市まちの振興課	実施している	外国籍児童に日本語サポーターの指導員をつけ授業をサポーターする事業、外国小学校に通う児童の保護者に対し月額4,000円を補助する事業	対応している	4言語 (日本語、英語、ベトナム語、中国語)	なるべく使用するようになっている、使用している例もある。	実施している	KUNIBO(くにぼ)たち地域外国人のための防災連絡会議という市民団体と連携し支援を実施している。
福生市	生活環境部 協働推進課 協働推進男 女平等推進担当	実施している	① 日本語対応指導員を必要とする児童生徒に知って頂く支援員を配置する。② 外国籍保護者のための日本語通訳事業:日本語能力の不足が外国籍保護者の希望者に対して通訳者を配置する。③ AIチャットボット事業:コミュニケーションアプリ(LINE)を活用し、多言語対応型のチャットボットによる行政案内サービスを導入している。④ 市広域多言語翻訳ウェブサイトを事業、市広報を約100言語への翻訳、やさしい日本語対応変換、ひらがな表記、日本語音声読み上げ機能等に対応したウェブサイトを公開している。	対応している		なるべく使用するようになっている、使用している例もある。	実施している	
狛江市	狛江市 企画財政部 政策室	実施している	日本語支援が必要な児童生徒に、取り出し授業を実施する。	対応している		使用していない。	実施している	日本語支援が必要な市民を対象に、狛江市防災ガイドの英語版を作成する事業
東大和市	市民課課長 地域振興課 市民協働・消費課	実施している	外国人のための日本語教室	対応している		なるべく使用するようになっている、使用している例もある。	実施している	
清瀬市	清瀬市地域振興部市民協働課協働係	実施していない		対応していない		全庁で使用している。	実施している	
東久留米市	東久留米市民部市民生活文化部市民協働係	実施している		対応している	2言語 (英語・中国語;住民課や異動届の申請に関する説明書類)	なるべく使用するようになっている、使用している例もある。	実施している	
武蔵村山市	武蔵村山市協働推進部協働推進課	実施している		対応している	19言語 (中国語、タガログ語、ベトナム語、インドネシア語、ポルトガル語、英語、タイ語、スペイン語、シンハラ語、スウェーデン語、キルギス語、クメール語、モンゴル語、ウルドゥー語、ベトナム語、フランス語、ヒンディー語、ロシア語、ウクライナ語)	なるべく使用するようになっている、使用している例もある。	実施している	
多摩市	くらしと文化部 文化・生涯学習推進課	実施している	外国籍児童を対象とした支援事業は、教育委員会で実施	対応している	クプレット通訳を活用し、13言語に対応(言語により曜日・時間の制限有り)	なるべく使用するようになっている、使用している例もある。	実施している	外国人のための防災ガイドを作成し、公式ホームページで公開している。また、災害時の外国人対応マニュアルを作成し、災害時の支援体制の整備、平時の予防対策に努めている。
稲城市	稲城市産業文化スポーツ部市民協働課、NPO法人市民活動サポーターセンターいなぎ	実施している		対応している		使用していない。	実施している	
羽村市	国際交流・企画政策課、多文化共生・地域振興課	実施している	日本語の指導を必要とする外国籍児童・生徒に対し、日常生活・学習に必要な日本語能力を身に付けさせるため、在籍する学校に日本語指導員を派遣する事業(教育委員会)で実施	対応している	2言語 (英語、スペイン語)	なるべく使用するようになっている、使用している例もある。	実施している	
あきる野市	あきる野市企画政策部企画政策課	実施している	外国籍児童等に対する通訳による支援	対応している	最大で28言語対応可能	なるべく使用するようになっている、使用している例もある。	実施している	
西東京市	生活文化スポーツ部文化振興課	実施している	①日本の小学校を知らない外国から来た保護者が安心して入学準備ができるよう、小学校入学前説明会を実施し情報提供を行っている。②日本語通訳指導事業として、指導時間を上限100時間とし、基礎的な日本語の学習や生活習慣、交通ルール等の安全指導を行っている。	対応している		なるべく使用するようになっている、使用している例もある。	実施している	総合防災訓練に、外国籍市長のための災害対応、防災等についての一環コーナーを開設している。

東小金井駅開設記念会館冷暖房装置保守点検について

1 点検項目

(1) 室内機

エアークリフィルタースクリーニング
ファン異常音等確認
ルーバースタタス確認
ヒートエクスチェンジャースクリーニング・点検
ガスリークテスト

(2) 操作盤

操作レバースタタス確認
操作レバースタタス破損等

(3) 屋外機

クリーニング、ワックスアププライ
ヒートエクスチェンジャースクリーニング
ファン異常音確認
コンプレッサ異常音確認
ガスリークテスト
都市ガスの漏れテスト

(4) 運転状況

吸い込み温度
吹き出し温度
外気温度
運転電流
圧力測定(不調時実施)

(5) 装置

絶縁抵抗測定一括
MΩ(夏季前実施)

(6) 総合判定

2 点検頻度

年2回(6月及び10月)

3 令和3年度から令和5年度までの保守点検特記事項（点検結果は3年保存）

冷暖房装置保守点検報告書の結果概要

年	月	結果概要
令和3年	6月	機器に異常はありませんでした。
	10月	一部機器に不具合がありました。
令和4年	6月	機器に異常はありませんでした。
	10月	機器に異常はありませんでした。
令和5年	6月	機器に異常はありませんでした。
	10月	機器に異常はありませんでした。

令和6年第1回定例会
(予算特別委員会)
議案第7号資料

令和6年3月8日
市民部コミュニティ文化課

令和6年度に予定されている集会施設の修繕内容について

1 緊急修繕

- | | |
|------------------------|---------|
| (1) 上之原会館・上水会館非常照明灯修繕 | 380千円 |
| (2) 東小金井駅開設記念会館非常照明灯修繕 | 173千円 |
| (3) 緊急修繕(全施設分) | 2,790千円 |

2 工事

- | | |
|--------------------|----------|
| (1) 西之台会館冷暖房設備改修工事 | 51,876千円 |
|--------------------|----------|

O

O

令和5年度及び令和6年度の小金井市商工会補助金及び特別事業補助金の事業内容について

1 商工会補助金の内訳

事業名	R5年度予算額 (円)	R6年度予算要求額 (円)	増減 (円)	増減内容
経営改善支援事業費	4,238,000	4,616,000	378,000	経営相談及び指導環境推進等に係る人件費
地域総合振興事業費及び管理費	7,549,000	8,391,000	842,000	地域総合振興事業等に係る人件費
合計	11,787,000	13,007,000	1,220,000	

2 商工会特別事業補助金の内訳

事業名	R5年度予算額 (円)	R6年度予算要求額 (円)	増減 (円)	事業概要
特別事業	1,706,000	1,706,000	0	<ul style="list-style-type: none"> ・東日本大震災復興応援事業費 ・夜明け市場の開催、復興応援ツアアの実施など ・建設関連受注促進事業費 ・市内建設事業者検索・閲覧システムのサーバー保守管理 ・ものづくり事業費 ・市内工務店による段ボールキットを活用した体験事業の開催 ・こきんちゃんグッズ事業費 ・こきんちゃんグッズの販売及びPRなど



商店会連合会への補助について

自治体名	商店会連合会の有無	商店会連合会への補助金の有無	商店会連合会へ補助金の直接支払の有無
小金井市	有り	無し	無し
八王子市	有り	有り	有り
立川市	有り	有り	有り
武蔵野市	有り	有り	有り
三鷹市	有り	有り	有り
青梅市	有り	無し	無し
府中市	有り	無し	無し
昭島市	無し	無し	無し
調布市	無し	無し	無し
町田市	有り	有り	有り
小平市	有り	有り	有り
日野市	有り	有り	有り
東村山市	無し	無し	無し

自治体名	商店会連合会の有無	商店会連合会への補助金の有無	商店会連合会へ補助金の直接支払の有無
国分寺市	有り	有り	有り
国立市	無し	無し	無し
福生市	無し	無し	無し
狛江市	無し	無し	無し
東大和市	無し	無し	無し
清瀬市	無し	無し	無し
東久留米市	無し	無し	無し
武蔵村山市	無し	無し	無し
多摩市	無し	無し	無し
稲城市	有り	有り	有り
羽村市	無し	無し	無し
あきる野市	有り	有り	有り
西東京市	無し	無し	無し

○

○

農工大・多摩小金井ベンチャーポート及び東小金井事業創造センター入居等の状況について

1 農工大・多摩小金井ベンチャーポート

(1) 入居・退去の状況

	開設～平成30年度	令和元年度 (3月末現在)	令和2年度 (3月末現在)	令和3年度 (3月末現在)	令和4年度 (3月末現在)	令和5年度 (1月末現在)	合計
入居数	19室	20室	13室	19室	21室		
空室	2室	1室	8室	2室	0室		
退去企業数	17企業	1企業	4企業	2企業	2企業		27企業
退去時点における市内定着企業数	11企業	1企業	3企業	1企業	2企業		19企業
退去時点における市内定着企業の業種	① 振動試験装置、加振機、免震装置等の研究開発・設置の開設・製作	① s i r n a などの向けた薬物送達技術 (D D S) の開発及びその S を使った s i r n a 医薬の開発	① 使い捨て型チップを用いたオセルタン製剤の開発 ② 病理解析装置の開発 ③ ケイ素を用いたシリコーンポリアマーズのオランダ開発	① 生体情報センシング技術の開発 ② データ解析・生体情報システム開発 ③ ゴリラ	① 産業用ロボットアームを活用した外食産業向けロボットシステムの開発・販売 ② 従来法では製造が困難な半導体材料の単結晶等を製造するたための装置の開発		
退去時点における市内定着率	64.7%	100.0%	75.0%	50.0%	100.0%		70.4%

※開設から令和6年1月末までの入居企業数は39企業

(2) 入居企業（12企業）の事業内容

No.	事業内容
1	非侵襲出生前診断の新技術開発
2	半導体、液晶製造装置、真空装置などの研究設備の特注製品の設計・製造販売
3	非接触センサーによる生体・環境情報データの計測・解析、オフィス・介護施設・障がい者就労支援などにおける新規サービス開発
4	米穀物等の新品種米、生産技術、農産物及び畜産物の開発・製造・販売、農業機械及び電子機器の開発・販売
5	手書き認証技術、手書きアプリケーション、インターフェースの研究開発・販売・サービス
6	伴侶動物向けがん早期診断システムの開発・販売
7	再生医療等の製品に関する細胞培養、医薬品、医療材料、医療機器、化粧品、サプリメントの製造及び販売
8	自動運転搭載のロボット開発
9	アンドロイドロボット及び関連技術の開発、制作、販売、運営サポート
10	製品デザイン開発及び附帯する設計開発、試作量産製造
11	eVTOL（電動垂直離着陸機）の研究、開発、製造及び販売
12	高品質農作物の生産・販売

2 東小金井事業創造センター

(1) 入居・退去の状況

	開設～令和4年度			令和5年度（1月末現在）			合計
	個室	シェアブース	シェアスペース	個室	シェアブース	シェアスペース	
室数	6室	6室	定員無し	6室	6室	定員無し	
入居者数				6室	6室	67者	
施設内の移動	2者 (シェアスペースへ)	7者 (個室、シェアスペースへ)	11者 (個室、シェアスペースへ)	1者 (シェアスペースへ)	1者 (個室へ)	1者 (シェアスペースへ)	
退去者数	11者	8者	134者	1者	0者	10者	164者
退去時点における定着先が確認できた数	9者	5者	77者	0者	0者	4者	95者
退去時点における定着先が確認できなかったうちの市内定着者数	6者	4者	35者	0者	0者	2者	47者
市内定着者の業種				-	-	①英語等の学習支援事業 ②マーケティングやgoogle検索の上位化、SEO支援を行う事業	
市内定着率	66.7%	80.0%	45.5%	-	-	50.0%	49.5%

※施設内の移動とは、センター内での施設区分の移動

※市内定着率の算出については、退去者のうち定着先の確認ができた数を対象としている。

※令和5年4月から令和6年1月までの利用者延べ数は、個室8者、シェアブース7者、シェアスペース77者

※上記の利用者のほか、法人のテレワーク利用延べ1者

(2) 入居者の事業内容

No.	事業内容
1	民泊事業
2	コンテンツ（映像・写真・音楽・文章・デザイン等）の制作・販売・配信事業
3	ヘアメイク、美容ワークショップ等を通じた美容コンサルタント事業
4	半導体などの企画・開発・製造・販売事業
5	web制作・開発事業
6	英語等の学習支援事業
7	webサービス事業
8	葬祭、生花販売事業
9	企画広告の制作・印刷及びwebサービス制作事業
10	動物病院向け診察コンサルタント事業
11	超音波霧化分離装置等の製造・販売事業
12	不動産賃貸業
13	貿易事業
14	水回り修理及び住宅リフォーム事業
15	出版業
16	翻訳業及び通訳業
17	コンサルティング事業
18	ゲームコンテンツ開発事業
19	楽器アクセサリ販売
20	高齢者向け筋トレ指導
21	外国企業向けコンサルティング事業
22	家族介護者（ケアラー）サポート事業
23	弁理士業
24	レディースアパレルの企画・生産・小売事業等
25	建設業
26	建築竣工写真専門カメラマン
27	音楽企画制作・配信、アーティストマネジメント
28	販売業
29	水引製品の企画・製造・販売事業
30	靴下の企画・デザイン・製造販売業
31	整理収納アドバイザー
32	貿易業・菓子販売業
33	ITシステム構築支援、サイト制作、プロモーション支援
34	イベント業
35	書籍等の出版・販売事業
36	コンピュータシステム設計及びソフトウェア開発
37	経営戦略コンサルタント
38	住宅建材の企画・設計支援サービス業
39	ライター・コンサルタント業・囲碁インストラクター

40	I T業務ソフトウェア及びハードウェアの企画・開発
41	ソフトウェアプロダクト及び関連ソフトウェアの研究開発、流通業
42	映像配信事業
43	O A・I T機器コンサルティング業
44	オフィス用電子機器の訪問販売（法人テレワーク利用）
45	観光についての研究（自治体職員への教育等）
46	作家
47	ハーブ雑貨等の販売
48	一級建築士事務所
49	獣医学生、獣医師、看護学生、看護師向け求人メディア
50	犬・猫の病理検査、抗がん剤感受性検査
51	建設業（足場仮設工事業）
52	e V T O Lの開発
53	薬品の研究、開発
54	I Pコンサルティング事業
55	対話支援機器の販売、メガネ・コンタクトレンズ類の販売、その他営業支援
56	デザイン業
57	高齢者向けの不動産コンサルティング業
58	農業に関するコンサルティング及びリサーチ、ソフトウェア開発
59	科学に関する記事の執筆・制作の作成、企業のコミュニケーションコンサルティング
60	3 Dモデリングや出版、コンテンツ系の事業
61	飲食事業者に対してのマーケティングやP R、採用の支援等
62	心理カウンセリング業
63	W e bサイトの企画やデザインなどを始めとする、経営全般のコンサルティング事業
64	オンラインでのネイルチップの販売やネイルに関するオンラインレッスン等の事業
65	中小企業診断士
66	Tシャツ、パーカーなどのデザイン業
67	トイレ器内のデバイスとスマートフォンを活用し、健康モニタリングを行う事業
68	不動産開発業
69	家電製品の訪問販売事業
70	不動産鑑定業
71	ネット販売に関する事業
72	半導体の研究に関する事業
73	ペットのグッズ制作・販売を行う事業
74	人材紹介業
75	経営コンサルティング事業
76	物流に関するコンサルティング事業
77	不動産業
78	マーケティング支援やg o o g l e検索の上位化、M E O支援を行う事業
79	相続と不動産に関連した事業
80	飲食店業

81	いぬねこ専門の予防病院の経営
82	プリント印刷事業
83	放課後デイサービスのアドバイザー事業・障害のあるお子様やその家族をサポートする事業
84	資産運用や相続対策などに関わるコンサルティング事業
85	w e b コンサルティング事業
86	アロマ事業
87	土に生息する微生物を使った発電技術による電池フリー製品の開発・販売事業
88	不動産仲介事業
89	アニメーション制作
90	集合住宅の巡回清掃事業

固定資産税等の課税(家屋)に係る棟数の推移

(単位:棟)

	家 屋			
	新 築		取 壊 し	
	木造	非木造	木造	非木造
令和6年度(見込み)	376	40	250	49
令和5年度	499	54	274	48
令和4年度	514	73	254	44
令和3年度	522	55	300	81
令和2年度	562	99	298	34
平成31年度	555	77	298	40

※ 平成31年度～令和5年度は、各年度の固定資産概要調書より引用

O

O

指定管理者制度導入による環境楽習館の利用について

1 指定管理者の提案内容

- (1) 飲料提供等の休憩所機能の設置
- (2) 放課後の児童の集い場としての開放
- (3) はけうえ広場におけるミニ菜園の設置運営
- (4) 環境配慮型の製品を扱うセレクトショップ(物販)
- (5) SNS等を活用した情報発信
- (6) みどりに関する展示内容の充実(自然情報及びクラフト)
- (7) 環境について啓発を図る歳時記イベントの企画開催
- (8) 市内の学校との連携による環境啓発実習
- (9) 滄浪泉園緑地の保全と一体的な利活用を検討するワークショップの開催
- (10) 「環境の日」の環境啓発イベントの実施

2 市民等と連携した地域イベント(予定)

- (1) 連携先
弁天通り自治会、観光まちおこし協会、市内事業者、市内農業者、小金井第四小学校及び東京学芸大学
- (2) 実施予定日
令和6年5月18日(土)
- (3) イベント内容
小金井第四小学校児童によるレモネード販売、農業者指導によるバタフライピ
ーの植付体験、自治会・事業者による物販及び学生によるワークショップ

3 施設の特性に沿った利用

- (1) 環境楽習館本体に関する展示解説
- (2) キッチンを活用した農と食に関わる環境イベントの開催
- (3) 館内ビオトープ等をフィールドとした環境啓発事業

○

○

桜町こぶし公園解体工事概要

- 1 目的
 自主防災会の防災倉庫用地として活用するため、公園施設を撤去する。
- 2 所在地番
 小金井市桜町三丁目5番
- 3 工事内容
 公園施設解体及び樹木撤去
- 4 予算額
 歳出：4,475千円

5 事業日程 (案)

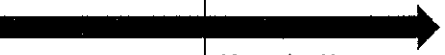
令和6年度				
4月	5月	6月	7月	8月
 工事事業者選定		 公園施設解体		

6 詳細図

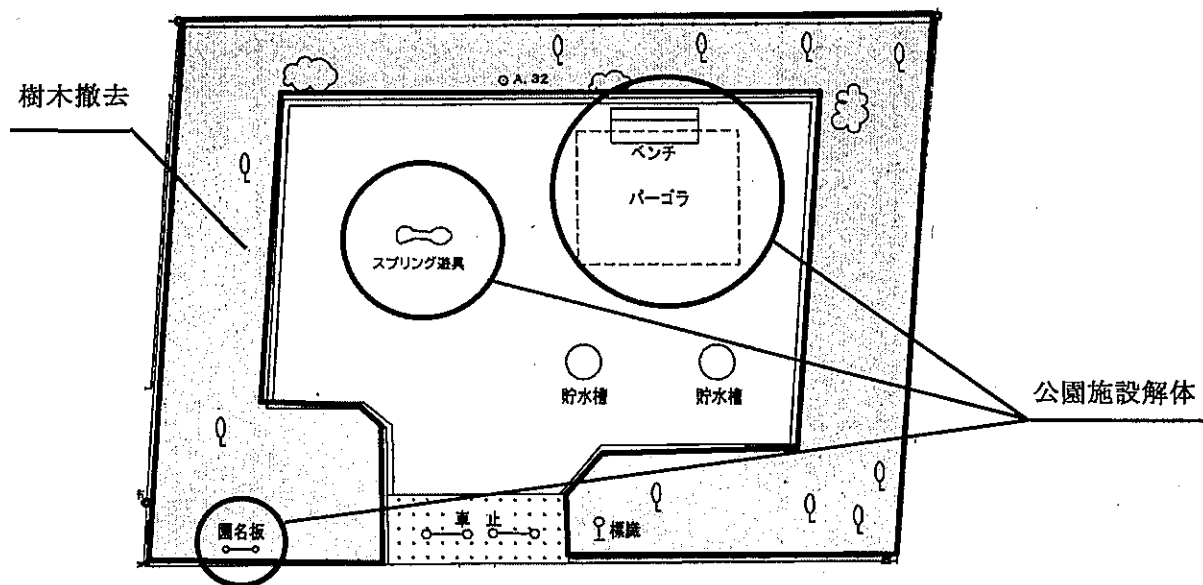

○

○

保護猫に関する調べ

1 東京都の補助概要

- (1) 名称 医療保健政策区市町村包括補助事業
- (2) 事業名 地域における動物の相談支援体制整備事業
- (3) 目的等 飼い主が健康上の理由等で飼養を継続することが困難となった場合又は飼い主のいない猫に起因する問題等が生じている場合に、身近な地域で相談ができ、支援を受けられる体制をボランティア団体等と連携して確保し、地域において動物に係る問題を解決する仕組みの構築を進める。
- (4) 対象経費
 - ア 飼い主等への助言及び支援に要した経費
 - イ 飼い主等から引き取った動物や保護した飼い主のいない猫を、譲渡するまでに要した経費
 - ウ 新しい飼い主へ動物を譲渡するために要した経費
- (5) 補助率 10/10 (3年間。その後は、1/2)
- (6) 上限 1,000万円

2 多摩市における支援事業

- (1) 補助対象 個人
- (2) 対象経費
 - ア 保護開始時に動物病院への搬送に要した移動経費(距離に応じて一定額を補助)
 - イ 保護開始から1年間の餌代、トイレ用品代(実費補助)
 - ウ 避妊・去勢手術代(オス4,900円、メス9,900円)
- (3) 令和4年度実績
 - ア 移動経費、餌代、トイレ用品代 900,881円
 - イ 手術代 212,300円



住宅用新エネルギー機器等普及促進補助事業について

1 26市における補助事業実施状況(令和4年度実績)

	決 算 額 等					
	区分	補 助 対 象 機 器				
		燃料電池	太陽光発電システム	蓄電システム	太陽熱温水器ソーラーシステム	断熱窓
小金井市	補助金額(円)	2,650,000	3,367,000	1,850,000	30,000	2,148,000
	補助件数	53	37	37	1	27
八王子市	補助金額(円)	-	6,509,000	2,038,000	250,000	32,899,000
	補助件数	-	76	41	3	245
立川市	補助金額(円)	-	-	-	-	-
	補助件数	-	-	-	-	-
武蔵野市	補助金額(円)	6,420,000	6,303,000	-	-	4,298,000
	補助件数	107	51	-	-	58
三鷹市	補助金額(円)	1,375,000	4,158,000	2,765,000	0	-
	補助件数	54	54	56	0	-
青梅市	補助金額(円)	-	-	-	-	-
	補助件数	-	-	-	-	-
府中市	補助金額(円)	575,000	5,626,000	9,766,000	0	1,562,000
	補助件数	23	76	98	0	21
昭島市	補助金額(円)	2,850,000	1,784,000	550,000	25,000	-
	補助件数	57	30	11	1	-
調布市	補助金額(円)	-	5,120,000	-	0	-
	補助件数	-	59	-	0	-
町田市	補助金額(円)	5,145,000	-	-	-	-
	補助件数	147	-	-	-	-
小平市	補助金額(円)	1,899,000	5,138,000	2,340,000	-	600,000
	補助件数	81	54	39	-	12
日野市	補助金額(円)	-	-	-	-	-
	補助件数	-	-	-	-	-
東村山市	補助金額(円)	4,200,000	6,000,000	1,100,000	-	-
	補助件数	84	65	22	-	-
国分寺市	補助金額(円)	3,120,000	6,734,000	-	-	-
	補助件数	78	93	-	-	-

国立市	補助金額 (円)	440,000	400,000	520,000	50,000	1,550,000
	補助件数	11	10	13	1	18
福生市※	補助金額 (円)	○	○	-	○	-
	補助件数	○	○	-	○	-
狛江市	補助金額 (円)	1,150,000	783,000	1,100,000	-	-
	補助件数	23	11	22	-	-
東大和市	補助金額 (円)	-	-	-	-	-
	補助件数	-	-	-	-	-
清瀬市	補助金額 (円)	50,000	3,286,000	2,600,000	-	-
	補助件数	1	35	52	-	-
東久留米市	補助金額 (円)	-	-	-	-	-
	補助件数	-	-	-	-	-
武蔵村山市	補助金額 (円)	0	-	300,000	0	500,000
	補助件数	0	-	6	0	10
多摩市	補助金額 (円)	-	1,795,000	1,660,000	-	705,000
	補助件数	-	23	40	-	17
稲城市	補助金額 (円)	2,050,000	1,732,000	649,000	-	189,000
	補助件数	82	26	27	-	4
羽村市	補助金額 (円)	0	624,000	1,030,000	50,000	215,000
	補助件数	0	18	20	1	5
あきる野市	補助金額 (円)	-	-	-	-	-
	補助件数	-	-	-	-	-
西東京市	補助金額 (円)	-	-	-	-	-
	補助件数	-	-	-	-	-

※機器ごとの補助金額及び補助件数を公表していないため、実施している補助対象機器を○とした。

2 その他主な実施事業

対象機器	実施自治体数	内訳
HEMS	5市	八王子市 (36件、360,000円)、国立市 (11件、110,000円)、福生市 (0件、0円)、狛江市 (12件、228,000円)、羽村市 (10件、350,000円)
屋根遮熱塗装、断熱塗装	4市	国立市 (20件、1,340,000円)、狛江市 (23件、574,000円)、武蔵村山市 (61件、3,050,000円)、羽村市 (18件、1,500,000円)
LED照明設備工事	2市	昭島市 (15件、542,000円)、西東京市 (75件、1,489,000円)
LED照明器具	2市	昭島市 (43件、396,000円)、西東京市 (192件、1,456,000円)

市立公園における遊具及びトイレの修繕状況について

1 令和5年度に修繕を完了した公園施設

(1) 遊具関係

公園名	公園施設
上水公園	滑り台
緑町三丁目児童遊園	滑り台
中町三丁目暫定広場	滑り台
緑町さくら公園	ブランコ
貫井けやき公園	ブランコ
栗山公園	リングネット
	スプリング遊具
コウヤマキ公園	スプリング遊具
雑木林広場	スプリング遊具
梅の木公園	スプリング遊具
パンダ公園	複合遊具
本町カツラ公園	木製遊具
ヤマボウシ公園	木製遊具
小長久保公園	健康遊具
上の原公園	ウォール遊具
	スイングボール遊具
ネムノキ公園	シーソー
梶野町まつのき広場	鉄棒

(2) トイレ関係

公園名	公園施設
栗山公園	排水管
	照明
ぐみの木公園	排水管

2 令和5年度に修繕予定の公園施設

(1) 遊具関係

公園名	公園施設
もみじの里公園	ブランコ
緑町二丁目児童遊園	ブランコ
中町シダレザクラ公園	ブランコ
前原やなぎ公園	ブランコ
ふじのき公園	ブランコ

3 令和6年度に修繕予定の公園施設

(1) 遊具関係

公園名	公園施設
緑町二丁目児童遊園	滑り台
前原町四丁目児童遊園	滑り台
ゆずりは公園	滑り台
中町シダレザクラ公園	滑り台
緑町三丁目児童遊園	滑り台
貫井南花木公園	滑り台
	スプリング遊具
	ブランコ
貫井南町四丁目第4児童遊園	ブランコ
緑町コニファー公園	ブランコ
中町二丁目第3児童遊園	ブランコ
丸山台公園	ブランコ
梅の木公園	スプリング遊具
緑町キンモクセイ公園	スプリング遊具
ひさかき公園	スプリング遊具
ぐみの木公園	複合遊具
栗山公園	複合遊具
ヤマボウシ公園	複合遊具
本町ハナミズキ公園	複合遊具
ナナカマド公園	複合遊具
アオギリ公園	シーソー
ナツグミ広場	シーソー
前原町クスノキ公園	シーソー
きりの木公園	鉄棒

(2) トイレ関係

公園名	公園施設
栗山公園	排水管

○

○

気候非常事態宣言を踏まえた事務事業について

課名	実施年度	事業名	款・項・目・節	節名	当初予算額 (単位:円)	決算額 (単位:円)	事業概要
管財課	令和4年度	庁舎維持管理に要する経費	2・1・1・1・10 光熱水費(電気料金)		6,288,000	9,437,391	第2次小金井市地球温暖化対策地域推進計画及び小金井市地球温暖化対策実行計画(市役所版)の目標達成に向けた取組の一つとして、令和4年1月から市役所本庁舎及び西庁舎で使用している電力を再生可能エネルギー100パーセントの電気に切り替えている。
	令和5年度				10,467,000	—	
	令和6年度				10,157,000	—	
	令和5年度	庁舎維持管理に要する経費	2・1・1・1・17 傘しずく取り		330,000	—	プラスチックごみ削減及び資源節約の観点から、第二庁舎の出入口のビニール傘袋を撤廃し、傘のしずく取り器を設置した。来庁者に活用してもらおうと、市役所から排出されるプラスチックごみ削減を推進する。
	令和4年度	環境対策事務に要する経費	4・1・5・18 住宅用新エネルギー機器等普及促進補助金		10,045,000	10,045,000	地球温暖化の原因とされる二酸化炭素の排出削減に効果のある機器等を設置する市民に対し、設置に要する経費の一部を補助することで市域における二酸化炭素排出の削減に向けた行動を促進する。令和6年度からは断熱遮熱塗装を新規補助メニューとして追加する予定
	令和5年度				10,045,000	—	
令和6年度	16,380,000				—		
令和4年度	環境対策事務に要する経費	次世代自動車普及促進補助金	4・1・5・18		3,200,000	4,900,000	次世代自動車を購入した市民等に補助金を交付することで市域における地球温暖化防止及び脱炭素社会の実現を図る(令和4年度は第1号補正予算で1,700,000円増額)。なお、次世代自動車普及促進のため、令和4年度環境アワードにおいて、次世代自動車試乗会を実施した。
令和5年度					4,900,000	—	
令和6年度					4,900,000	—	
令和4年度	環境啓発に要する経費	省エネチャレンジ達成記念品	4・1・5・7		140,000	52,000	市民及び事業者における省エネ意識の向上を図り、二酸化炭素排出の主要因となっている電力及びガスの消費量を削減することを目的とし、各家庭及び事業所がエネルギー消費の削減に取り組んでいただく事業を実施。エネルギー消費量の削減に向けたインセンティブとして、削減量に応じたポイントを付与し、ポイントに応じたさまざまなギフトカードを贈呈する。
令和5年度					80,000	—	
令和6年度					80,000	—	
環境政策課	令和4年度	環境啓発に要する経費	4・1・5・12 環境教育事業支援委託料		1,471,000	1,470,942	【令和4年度】 市立小学校3校において、森林に関するワークショップ、樹名板作製、間伐材加工体験等の環境教育事業を実施 【令和5年度】 市立小学校1校において、森林及び気候変動に関するワークショップ等の環境教育事業を実施
	令和5年度				1,551,000	—	
	令和6年度				1,965,000	1,964,248	
	令和4年度	環境啓発に要する経費	子ども環境ワークショップ支援委託料		1,965,000	—	子どもたちを対象に、身近な環境をテーマとしたワークショップを開催し、日常生活の中で環境保全につながる行動について学習し、環境保全活動に対する意識の啓発を図る。
	令和5年度				1,965,000	—	
	令和6年度				1,965,000	—	
令和4年度	環境啓発に要する経費	4・1・5・12 森林教育事業支援委託料		767,000	766,700	【各年度共通】 森林体験(間伐体験及び造材搬出体験)、間伐材加工体験等を通して、森をいかすことの意義、気候変動対策等を体験的に学ぶ事業を実施 【令和5年度】 旧中間処理場で伐採したチップノキを活用し、ベンチ等を作製するワークショップを実施した(本来であれば廃材となっていたものを活用することで二酸化炭素削減にも寄与)。	
令和5年度				1,174,000	—		
令和6年度				767,000	—		

令和4年度	環境配慮住宅型研修施設の維持管理に要する経費	4・1・5・10 光熱水費(電気料金)	40,000	39,343	第2次小金井市地球温暖化対策推進計画及び小金井市地球温暖化対策実行計画(市役所版)の目標達成に向けた取組の一つとして、令和4年5月から環境学習館で使用する電力を再生可能エネルギー100パーセントの電気に切り替えた。令和6年度は指定管理者制度導入に伴い、指定管理委託料内に予算を組み替えている。
令和5年度	—	—	143,000	—	【職員研修】 新入職員等に向けて、気候非常事態宣言、カーボンニュートラルに対する職員の理解を深め、一人一人が脱炭素社会の実現に向けた行動を実践することを促す研修を実施
令和6年度	—	—	—	—	【出前授業】 前原小学校、南小学校等における総合学習の時間において、環境政策課職員が講師となり、「気候変動に関すること」、「生物多様性に関すること」等をテーマに授業を実施し、地球温暖化等に関する意識の向上を図った。
令和4年度	—	—	0	0	環境に配慮し、ごみの排出に使用する指定収集袋についてバイオマスポリエチレンが25%含まれたものを作製
令和5年度	可燃、不燃ごみ収集に要する経費(ごみ対策課)	4・2・2・1.2 家庭系一般廃棄物収集袋作製等 管理委託料	76,440,000	—	ウォータースタンド株式会社と協定を締結し、新たな二酸化炭素を発生させない電源不要水道直結型のウォーターサーバーを設置した。
令和6年度	—	—	79,898,000	0	環境に配慮し、公立保育園の大型電動生ごみ処理機を撤去する。
令和5年度	—	—	0	0	第2次小金井市地球温暖化対策推進計画及び小金井市地球温暖化対策実行計画(市役所版)の目標達成に向けた取組の一つとして、令和4年1月から中間処理場で使用する電力を再生可能エネルギー100パーセントの電気に切り替えた。令和4年7月末で中間処理場は稼働終了し、令和4年8月末で電力供給を停止した。
令和6年度	資源ごみ回収に要する経費	4・2・2・1.3 生ごみ乾燥機借上料	8,686,000	—	第2次小金井市地球温暖化対策推進計画及び小金井市地球温暖化対策実行計画(市役所版)の目標達成に向けた取組の一つとして、令和4年1月から空き缶古紙等処理場で使用する電力を再生可能エネルギー100パーセントの電気に切り替えた。令和5年1月からは、従前の契約事業者から更新が不可との連絡を受け、通常の電力に切り替えた。
令和4年度	中間処理場維持管理に要する経費	4・2・2・1.0 光熱水費(電気料金)	3,356,000	4,638,297	市立小学校6年生の林間学校のプログラムの一つ。清里山荘付近の山梨県有林において、東京学芸大学等森林及び環境教育に知見を有する団体と連携し、専門家がびん林業会社の協力の下、探求学習(森林・生態系調査等)、林業体験(運木・間伐等)、間伐材加工体験(木道・ベンチ作り等)等を実施 林間学校前後には、各校に専門家が outgoing、強化学習等とも連携した事前・事後講習を実施
令和5年度	資源ごみ回収に要する経費	4・2・2・1.0 光熱水費(電気料金)	849,000	1,332,951	【令和5年度】 地球環境保護のために自分自身で取り組むことのできる内容を考え、実践するというハチドリプロジェクトについて、そのシンボルとなるキャラクターを作成する。市内小中学生にデザインを募集し、応募された中から一案を投票方式で決定し、デジタル化する。 【令和6年度】 子どもたちが中心となって、令和5年度で決定したキャラクターデザインに名前を付けた上で、子どもたち、学校及び市で活用する。
令和6年度	森林体験参加事業	10・1・3・18 森林体験参加事業補助金	4,998,000	—	国内及び国際の今日的な様々な課題を学ぶことにより知識及び敬愛を深め、日々の生活に活力を得ることを目的としている公民館本館主催講座「市民アカデミー」全7講座の1コマとして「身近なゼロカーボン小金井市気候非常事態宣言」と題し、環境政策課職員が講師として宣言の内容について等の講義を行った(職員が講師であったため、謝礼の支払は無し)。
令和5年度	ハチドリプロジェクトキャラクターデザイン事業	10・1・3・12 ハチドリプロジェクト キャラクターデザイン編集委託料	95,000	—	
令和6年度	—	—	0	—	
令和4年度	成人教育事業に要する経費	10・4・2・7 市民アカデミー講師謝礼	—	—	

住宅用新エネルギー機器等普及促進補助金交付状況の推移について

1 交付状況(過去5年間分)

年度	予算額	決算額等					合計
		補助対象機器					
		燃料電池	太陽光発電システム	蓄電システム	太陽熱温水器ソーラーシステム	断熱窓※	
令和元年度	10,550,000円	3,700,000円	3,279,000円	1,600,000円	0		8,579,000円
		74件	36件	32件	0		142件
令和2年度	10,050,000円	2,950,000円	2,526,000円	1,950,000円	0		7,426,000円
		59件	27件	39件	0		125件
令和3年度	10,045,000円	2,300,000円	4,118,000円	2,400,000円	0	1,209,000円	10,027,000円
		46	44件	48件	0	15件	153件
令和4年度	10,045,000円	2,650,000円	3,367,000円	1,850,000円	30,000円	2,148,000円	10,045,000円
		53件	37件	37件	1件	27件	155件
令和5年度	10,045,000円	1,900,000円	3,534,000円	2,050,000円	0	2,561,000円	10,045,000円
		38件	37件	41件	0	28件	144件

※ 令和3年度から開始

2 令和6年度の変更点

(1) 当初予算額の増額

16,380,000円(前年度:10,045,000円)

(2) 補助機器等の追加

区分	概要	補助金額
断熱窓	次に掲げる要件のいずれにも該当するもの (1) JIS K5675 (屋根用高日射反射率塗料) 適合品又は日射反射率(近赤外線領域)50%以上を有する塗料を用いること。 (2) 屋根や屋上の全面を塗装すること。(外壁部分は対象外)	4万円

(3) 補助金額の変更

ア 燃料電池 35,000円(前年度:50,000円)

イ 蓄電システム 40,000円(前年度:50,000円)

3 アンケート結果(利用者の意見より一部抜粋)

- ・電気・ガス料金が高くなっている状況なので、光熱費を抑えることができ、また環境面でも二酸化炭素排出を少なくすることができるので、よい機器だと思う。市の補助制度があるのは大変ありがたい。
- ・東京の中でも緑が多く住みやすい環境都市として小金井市の発展を望みます。公園の緑樹維持、庭木維持への取組、太陽光発電等の新エネルギー支援、これからも力を入れて素晴らしい町にして頂きたい。補助金に関しては、大変役に立っているため、これからもっと力を入れて頑張ってもらいたい。
- ・導入を決断する最後の一押しになった。手続きについて、紙に記入したいという住民側のニーズもあると思うが審査や集計を省力化できるインターネット入力フォームの活用を検討頂きたい。
- ・今夏だけが猛暑であるとは思えず、これからも続くと思うため、脱炭素に貢献するものについては、続けて補助をしていただきたい。
- ・初期費用はかかったが、環境配慮に貢献できて良かった。自然を大切に未来の人々のために今すべきことが明確になっている時である。市も促進補助をしているということは、間違っていない選択ができ嬉しく思う。

O

O

飼い主のいない猫対策事業に係る手術頭数、活動状況等について

実績等 年度	手術頭数	ボランティア数	活 動 状 況
令和3年度	36頭	38人	・飼い主のいない猫対策推進協議会1回開催 ・ボランティア会議1回開催
令和4年度	23頭	46人	・飼い主のいない猫対策推進協議会2回開催 ・ボランティア会議2回開催
令和5年度 ※	6頭	43人	・飼い主のいない猫対策推進協議会1回開催 ・市民ボランティア募集セミナー1回開催 ・ボランティア会議2回開催

※令和6年2月末現在

O

O

アライダマ・ハクビシン防除業務実施状況について

	東町		梶野町		関野町		緑町		中町		前原町		本町		桜町		貫井北町		貫井南町		合計		捕獲率 (%)	
	設置 (件)	捕獲 (頭) (上:アラ イダマ、 下:ハクビ シン)	設置 (件)	捕獲 (頭) (上:アラ イダマ、 下:ハクビ シン)	設置 (件)	捕獲 (頭) (上:アラ イダマ、 下:ハクビ シン)	設置 (件)	捕獲 (頭) (上:アラ イダマ、 下:ハクビ シン)	設置 (件)	捕獲 (頭) (上:アラ イダマ、 下:ハクビ シン)	設置 (件)	捕獲 (頭) (上:アラ イダマ、 下:ハクビ シン)	設置 (件)	捕獲 (頭) (上:アラ イダマ、 下:ハクビ シン)	設置 (件)	捕獲 (頭) (上:アラ イダマ、 下:ハクビ シン)	設置 (件)	捕獲 (頭) (上:アラ イダマ、 下:ハクビ シン)	設置 (件)	捕獲 (頭) (上:アラ イダマ、 下:ハクビ シン)	設置 (件)	捕獲 (頭) (上:アラ イダマ、 下:ハクビ シン)		
令和3年度	5	0	3	0	0	0	7	0	14	0	12	1	17	0	1	0	7	1	2	0	0	68	2	14.71
令和4年度	3	0	3	0	0	0	2	0	10	2	9	1	9	0	0	0	5	1	3	1	44	5	25.00	
令和5年度	9	6	2	0	0	0	1	0	8	1	7	0	3	0	3	0	4	0	5	0	42	7	28.57	
合計	17	6	8	0	0	0	10	0	32	3	28	2	29	0	4	0	16	2	10	1	154	14		
	1	1	0	0	0	0	0	7	7	7	4	3	4	3	3	0	3	3	1	1	19	19		

※令和3年度は、6月から事業開始のため、10か月間の合計

※令和5年度は、1月末までの合計

O

O

子ども環境ワークショップ概要

1 目的

間伐材を活用した体験型のワークショップの実施により、子どもの頃から木を身近に使って親しみ、木の良さや利用の意義を感じることで、人と、木や森との関わりを主体的に考えられる豊かな心を育む木育の取組を推進する。

2 参加対象者

市内在住の未就学児及びその保護者

3 実施予定時期

令和6年10月から11月頃まで

4 実施場所

市内児童館4館

5 実施回数

各館2回(合計8回)

6 ワークショップ内容

児童青少年課と連携を図り、市内児童館4館において、未就学児向けの木材を利用した遊びを通じて、子ども同士及び親同士の交流を図るとともに、本物の木材に触れて、におい、感触等を感じてもらうことにより、未就学児の時期から木に親しみきっかけを創出する。

また、木育につながる絵本の読み聞かせをすることで、人と木や森との関わり、木の良さや利用の意義の理解を深める。

O

O

小金井市清掃関連施設年度別建設費等調べ

1 小金井市清掃関連施設年度別建設費 (単位：千円)

	令和2年度	令和3年度	令和4年度	令和5年度	令和6年度	合計
野川クリーンセンター	126,830	339,787	745,924	0	0	1,212,541
資源物処理施設	0	100,000	151,030	743,000	5,546,669	6,540,699
合計	126,830	439,787	896,954	743,000	5,546,669	7,753,240

※令和2年度から令和4年度までは決算額、令和5年度は決算見込額、令和6年度は予算額

2 浅川清流環境組合可燃ごみ処理施設年度別建設費と事務経費負担金

(1) 浅川清流環境組合可燃ごみ処理施設年度別建設費 (単位：千円)

	平成28年度	平成29年度	平成30年度	令和元年度	合計
浅川清流環境組合 可燃ごみ処理施設	100,000	354,680	4,800,733	11,562,347	16,817,760

(2) 事務経費負担金 (小金井市分) (単位：千円)

	令和2年度	令和3年度	令和4年度	令和5年度	令和6年度	令和7年度	令和8年度	令和9年度
事務経費負担金 小金井市分	169,922	152,917	206,640	450,097	469,110	480,290	480,769	481,250

令和10年度	令和11年度	令和12年度	令和13年度	令和14年度	令和15年度	令和16年度	令和17年度	令和18年度
481,733	482,218	496,891	497,434	497,979	491,105	423,170	175,729	176,270

※令和2年度から令和3年度までは決算額、令和4年度以降は「浅川清流環境組合長期的財政収支見通し」より抜粋

※令和16年度に建設工事費に係る起債償還終了予定



小金井市内のゲストハウスの設置状況

物件名	所在地	定員	入居者数 (※)
ビッグアップル21	小金井市緑町	37	37
ビッググリーン	小金井市梶野町	19	19
ビッグアップルミュウ	小金井市梶野町	39	38
ビッグワールド	小金井市梶野町	30	30
ビッグウイング	小金井市梶野町	21	20
ビッグワールド21	小金井市前原町	80	79
合計		226	223

※ 令和6年2月1日現在の小金井市における生活保護利用者数

O

O

小金井市内のゲストハウスの現状について

- 1 ゲストハウス入居者（生活保護利用者）からの主な相談事例
 - ・ 隣人の部屋と騒音トラブルになっているため転居したい。
 - ・ ゲストハウスの運営会社に借金があり、返済しながら生活しているため、手元に金銭が残らず生活が苦しい。
- 2 転居希望について
転居希望の相談は年に数件あるが、現行の生活保護制度においては、転居費用は支給対象外であることを説明している。
- 3 ケースワーカーの関与について
 - ・ 担当ケースワーカーを2人配置し、定例訪問において生活状況や困りごとの有無等について確認している。ケースワーカーは必要に応じて関係機関と連携し、医療や就労支援につないでいる。
 - ・ 契約状況は、運営会社と本人との間で締結した賃貸借契約書により確認しており、契約期間はおおむね1年間で更新が可能である。
- 4 ゲストハウスの増設予定について
現時点で、ゲストハウスの増設について、市は把握していない。
- 5 ゲストハウスからの失踪件数（過去3年間）

年度	件数
令和3年度	47
令和4年度	19
令和5年度	27

※ 令和5年度は、令和6年2月1日現在

○

○

福祉総合相談窓口の相談状況について

福祉総合相談窓口は、生活困窮者自立支援事業と一体的に運営しており、窓口を開設した令和2年10月以降の相談件数は、生活困窮者関係を含む全体の件数を計上している。

令和5年4月から令和6年1月までの相談状況は以下のとおりである。

1 相談内容及び件数

相談内容	件数	相談内容	件数
病気、健康、障がい	59	地域との関係	9
住まい	107	家族との関係	24
収入・生活費	142	子育て	9
家賃・ローンの支払	36	介護	16
税金、公共料金等の支払	19	ひきこもり・不登校	25
債務	30	DV・虐待	5
仕事探し、就職	34	食べるものがない	14
仕事上の不安及びトラブル	3	その他(居場所がない等)	52

合計 584件(相談者数1,365人のうち新規342人)

2 新規相談者の年代

年代	10代	20代	30代	40代	50代	60代	70代以上	不明	計
人数	1	27	48	29	41	33	83	80	342

3 新規相談者の家族構成

世帯	単身世帯	家族世帯 (ひとり親を除く。)	ひとり親世帯	家族と別居	家族以外と同居	不明	計
人数	154	144	17	4	11	12	342

4 相談方法別件数

方法	電話	来所	同行	メール	訪問	アウトリーチ	計
件数	1,763	781	219	149	178	3	3,093

5 相談への対応状況

新規相談者342人について、情報提供・相談194人、支援継続中137人、支援終了11人である。

支援後の状況について、就労開始、就労収入増加、家計改善、債務の整理、医療機関受診開始、住まいの確保・安定、生活保護開始等となっている。

6 福祉総合相談窓口を知ったきっかけ

新規相談者342人について、福祉総合相談窓口を知ったきっかけは以下のとおりである。

広報秘書課2人 経済課1人 保険年金課3人 納税課8人 地域福祉課44人
自立生活支援課6人 介護福祉課1人 子育て支援課9人
子ども家庭支援センター5人 まちづくり推進課23人
市役所その他窓口11人 地域包括支援センター20人 障害者関係機関7人
保健所1人 ハローワーク2人 民生委員5人 インターネット37人
市報・チラシ30人 親族11人 知人紹介8人 介護・障害事業所6人
医療機関2人 NPO・ボランティア団体6人 その他(他市等)5人
小金井市社会福祉協議会内の事業利用(生活福祉資金等)30人 不明59人

7 初回相談後の連携先

1人につき複数の計上があり、()は福祉総合相談窓口職員が同行した人数を再掲している。

経済課10(2)人 保険年金課8(5)人 市民税課1(1)人
納税課6(1)人 地域福祉課148(36)人
自立生活支援課40(10)人 介護福祉課5(2)人 健康課3(1)人
まちづくり推進課38(1)人 子育て支援課34(5)人
子ども家庭支援センター67(12)人 保育課1人
障害者関係機関68(18)人 地域包括支援センター148(37)人
介護・障害事業所73(12)人
スクールソーシャルワーカー・学校6(1)人 学習支援事業者6人
保健所7(1)人 医療機関56(5)人 町会・民生委員8(1)人
NPO・ボランティア団体12(1)人 東京都生活再生相談窓口5人
法テラス(弁護士・司法書士)41(15)人
若者サポートステーション1(1)人 ひきこもり支援機関1人
外国人支援機関17人 親族70(14)人 公営住宅31(5)人
TOKYOチャレンジネット・居住支援法人347(25)人
ハローワーク68(39)人 不動産関係47(3)人
その他(他市・一般企業等)90(17)人
小金井市社会福祉協議会内の事業利用(生活福祉資金等)100(27)人

8 生活保護申請件数

福祉総合相談窓口で把握した生活保護申請件数は以下のとおりである。

内容	生活保護を申請した 件数 (①)	①のうち、生活保護受 給決定件数	来所時、既に生活保護 受給者
件数	33	32	118

9 家計改善支援事業の実施状況

福祉総合相談窓口では、家計相談も一体的に実施しており、相談件数は414件で、相談に加えて家計に関するプランを個別に作成した人数は24人である。

10 人員体制等

(1) 令和5年度の体制

福祉総合相談窓口は、生活困窮者自立支援事業とともに、小金井市社会福祉協議会へ委託し、令和5年度は10人体制で一体的に運営している。

区 分	業 務	人数
包括化推進員 (総括)	アウトリーチの拡充、関係機関とのネットワークづくりの強化、複合的課題のある相談への対応等	2
包括化推進員 (地区担当)	(地区担当は、「住民に身近な圏域」における地域住民の相談を主に担当する。)	3
主任相談支援員	相談支援業務全般のマネジメント、支援困難事例への対応、相談支援員の指導・育成、社会資源の開拓・連携の取組等	1
相談支援員及び 就労支援員	相談者からの相談、状況の評価・分析、支援計画の策定、他機関へのつなぎ、記録管理、訪問支援等	2
家計改善支援員	家計表の作成、家計再生プランの策定、滞納の解消又は各制度の利用に向けた支援、債務整理に関する支援等	1
就労準備支援員	就労準備支援プログラムの作成・見直し、日常生活自立、社会生活自立及び就労自立に関する支援等	1

(2) 相談員の増員について

令和6年度は、包括化推進員（地区担当）を1人増員して4人とし、相談員全体で10人体制から11人体制とすることにより、関係機関との連携や相談支援体制が拡充し、住民に身近な圏域において、複合的で複雑な課題の解決に向けた包括的な相談支援が可能となる。

○

○

医療扶助・介護扶助の生活保護被保護者数等の推移

1 医療扶助・介護扶助の生活保護被保護者世帯数及び人数

(単位：世帯、人)

区分 年度	被保護者		医療扶助		介護扶助	
	世帯	人員	世帯	人員	世帯	人員
令和元年度	1,565	1,753	1,171	1,284	251	255
令和2年度	1,592	1,768	1,197	1,292	258	262
令和3年度	1,606	1,769	1,202	1,288	284	290
令和4年度	1,612	1,777	1,182	1,266	283	288
令和5年度	1,620	1,783	1,222	1,294	327	334

※ 令和5年度は、令和6年2月1日現在

2 医療扶助・介護扶助の支給状況

(単位：円、%)

年度 扶助別	令和元年度	令和2年度	令和3年度	令和4年度	令和5年度 (見込み)
医療扶助 (A)	1,448,221,798	1,449,875,205	1,436,438,902	1,430,688,227	1,567,363,918
医療扶助比率 (A/C)	41.9	41.5	41.0	40.8	42.6
介護扶助 (B)	61,574,295	71,328,279	75,180,997	85,246,712	88,885,098
介護扶助比率 (B/C)	1.8	2.0	2.1	2.4	2.4
保護費総額 (C)	3,453,484,502	3,495,599,516	3,501,007,304	3,506,013,256	3,682,441,926

O

O

令和6年第1回定例会
(予算特別委員会)
議案第7号資料

令和6年3月8日
福祉保健部地域福祉課

生活保護被保護者の集団健診受診状況

	受診対象者数	申込者数	受診者数
令和元年度	1,513	117	105
令和2年度	1,545	128	92
令和3年度	1,559	138	109
令和4年度	1,547	125	101
令和5年度	1,527	133	105

※ 受診対象者は年齢40歳以上

※ 費用は無料

O

O

小金井市内の無料低額宿泊所の設置状況

施設名	入所者数 (※)	運営主体
梶野町荘	5	特定非営利活動法人エスポート
梶野町第2荘	2	特定非営利活動法人エスポート
小金井荘	3	特定非営利活動法人エスポート
サンハイツ貫井南	15	特定非営利活動法人エスポート
東小金井荘	0	特定非営利活動法人セキユライフ
さくら東小金井ハウス	4	特定非営利活動法人さくら福祉推進協会
合計	29	

※ 令和6年2月1日現在の小金井市における生活保護利用者数

O

O

生活保護ケースワーカーの入庁年度及び在職年数別の人数構成

1 生活保護ケースワーカーの入庁年度及び人数構成

入庁年度	1991 (H3)	2001 (H13)	2002 (H14)	2006 (H18)	2007 (H19)	2008 (H20)	2016 (H28)
人数	1	1	1	1	1	1	1
入庁年度	2017 (H29)	2019 (R元)	2020 (R2)	2021 (R3)	2022 (R4)	2023 (R5)	合計
人数	1	2	2	1	1	2	16

2 生活保護ケースワーカーの在職年数及び人数構成

令和6年3月31日時点

在職年数	6年	5年 8か月	5年	4年 8か月	4年	3年	2年 8か月	1年	合計
人数	1	1	2	1	3	2	1	3	16

O

O

令和6年第1回定例会
(予算特別委員会)
議案第7号資料

令和6年3月8日
福祉保健部地域福祉課

受験生チャレンジ支援貸付金における過去5年間の利用者件数

(単位：件)

	平成30年度	令和元年度	令和2年度	令和3年度	令和4年度
塾代	中学3年生	19	11	26	18
	高校3年生	7	8	10	14
受験料	高校	16	11	20	16
	大学	8	10	14	13
合計	50	40	70	61	68

O

O

第8期小金井市地域自立支援協議会の開催状況

(単位:人)

開催日	会議名	時間	出席委員	
			会場	ウェブ
令和4年5月11日	第1回 全体会	18:00~20:00	14	5
令和4年6月8日	6月期 相談支援部会	17:00~	7	0
令和4年6月8日	6月期 生涯発達支援部会	17:00~18:45	4	3
令和4年6月8日	6月期 社会参加・就労支援部会	17:00~19:00	7	0
令和4年6月8日	6月期 合同部会	19:15~19:30	3	0
令和4年7月13日	7月期 相談支援部会	18:00~20:00	5	0
令和4年7月13日	7月期 生涯発達支援部会	18:00~20:00	2	3
令和4年7月13日	7月期 社会参加・就労支援部会	18:00~20:00	5	0
令和4年7月13日	7月期 合同部会	20:15~20:30	2	0
令和4年8月10日	第2回 全体会	17:30~18:30	9	3
令和4年9月14日	9月期 相談支援部会	18:00~20:00	6	0
令和4年9月14日	9月期 生涯発達支援部会	18:00~20:00	2	4
令和4年9月14日	9月期 社会参加・就労支援部会	18:00~20:00	6	0
令和4年9月14日	9月期 合同部会	20:15~20:25	3	0
令和4年10月12日	第3回 全体会	18:00~19:40	16	4
令和4年11月9日	第4回 全体会	17:00~18:10	14	6
令和5年1月11日	1月期 相談支援部会	—	—	—
令和5年1月11日	1月期 生涯発達支援部会	—	—	—
令和5年1月11日	1月期 社会参加・就労支援部会	18:00~19:00	—	—
令和5年1月11日	1月期 合同部会	19:00~19:20	3	0
令和5年2月8日	第5回 全体会	17:00~19:00	13	4
令和5年3月8日	第6回 全体会	17:00~19:00	16	4
令和5年3月22日	第7回 全体会	17:00~18:00	13	5
令和5年3月22日	令和4年度第1回 差別解消委員会	18:30~19:15	3	1
令和5年5月10日	5月期 相談支援部会	—	—	—
令和5年5月10日	5月期 生涯発達支援部会	—	—	—
令和5年5月10日	5月期 社会参加・就労支援部会	—	—	—
令和5年5月10日	5月期 合同部会	18:40~19:00	3	0
令和5年6月7日	第8回 全体会	17:00~19:00	12	4
令和5年7月12日	7月期 相談支援部会	—	—	—
令和5年7月12日	7月期 生涯発達支援部会	—	—	—
令和5年7月12日	7月期 社会参加・就労支援部会	—	—	—
令和5年7月12日	7月期 合同部会	20:25~20:50	3	0
令和5年7月21日	ワーキンググループ	14:00~15:30	6	0
令和5年8月23日	第9回 全体会	17:00~19:00	16	5
令和5年9月20日	9月期 合同部会	17:00~18:35	13	4
令和5年10月18日	10月期 合同部会	17:00~19:10	13	3
令和5年11月8日	第10回 全体会	17:00~19:15	16	4
令和6年1月10日	1月期 合同部会	17:00~19:00	15	4
令和6年2月7日	2月期・第1回 合同部会	17:00~18:17	14	2
令和6年2月21日	2月期・第2回 合同部会	18:00~19:25	9	4
令和6年3月6日	第11回 全体会 (予定)			
令和6年3月27日	令和5年度第1回 差別解消委員会 (予定)			

※ 専門部会(相談支援部会、生涯発達支援部会及び社会参加・就労支援部会)については、部会員による任意の運営のため、時間及び出席委員の記録がないものがある。

※ 令和6年2月28日現在

O

O

令和6年第1回定例会
(予算特別委員会)
議案第7号資料

令和6年3月8日
福祉保健部自立生活支援課

重度訪問介護の利用実績

(単位：人、時間)

	平成30年度	令和元年度	令和2年度	令和3年度	令和4年度
実利用者数	10	10	13	13	12
延べ利用時間	33,121.37	36,633.47	44,970.22	47,421.85	47,289.06

○

○

令和6年第1回定例会
(予算特別委員会)
議案第7号資料

令和6年3月8日
福祉保健部自立生活支援課

心身障害者福祉手当の年度別過払い額

	実施主体	過払い額 (円)	人数	時効消滅額 (円)	東京都への 返還額 (円)
平成30年度	東京都	0	0	0	0
	市	0	0	0	
令和元年度	東京都	496,000	2	0	496,000
	市	284,000	4	0	
令和2年度	東京都	279,000	1	0	279,000
	市	68,000	3	0	
令和3年度	東京都	1,565,500	4	77,500	1,488,000
	市	0	0	0	
令和4年度	東京都	4,634,500	9	806,000	3,828,500
	市	2,021,500	13	539,500	

O

O

心身障害者福祉手当の過払い金の返還状況

請求日	返還請求額	件数	返還総額	返還日※
令和4年12月7日	4,249,000円	16	4,249,000円	令和4年12月13日
				令和4年12月20日
				令和4年12月21日
				令和4年12月22日
				令和4年12月23日
				令和4年12月24日
				令和4年12月26日
				令和4年12月28日
				令和5年1月4日
				令和5年1月6日
				令和5年1月11日
				令和5年1月16日
				令和5年1月18日
				令和5年1月24日
令和5年1月25日				
令和4年12月12日	806,000円	1	806,000円	令和4年12月21日
令和5年1月12日	52,500円	2	52,500円	令和5年1月23日
				令和5年3月2日
令和5年2月14日	3,000円	1	3,000円	令和5年2月14日
令和5年3月24日	37,500円	1	37,500円	令和5年3月27日
令和5年3月29日	156,000円	1	156,000円	令和5年4月6日
令和5年6月6日	39,000円	1	39,000円	令和5年6月15日
				令和5年9月20日
令和5年6月16日	124,000円	1	124,000円	令和5年7月31日
令和5年6月30日	93,000円	2	93,000円	令和5年7月11日
				令和5年9月7日
令和5年8月3日	46,500円	2	46,500円	令和5年8月1日
				令和5年9月1日

※ 市の口座へ入金された日。

O

O

児童発達支援センターきらりで使用している洗剤等一覧

【手指洗剤】

製品名	メーカー	備考
シャボネット石鹼液ユ・ム	サラヤ	通常使用
キレイキレイ	ライオン	職員使用(洗濯室のみ)

【消毒液】

製品名	メーカー	備考
消毒用ハンドアルコール	サラヤ	手指・物品・環境
手指消毒用アルコール	資生堂	手指
アルペット手指消毒用	サラヤ	手指
サニッシュ(アルコール製剤)	シーバイエス	物品・環境
ピューラックス	オーヤラックス	物品・環境

【食器・調理器具洗剤】

製品名	メーカー	備考
スーパーエコロン濃縮タイプ	日本給食設備	給食
油汚れマジックリン	花王	給食(油汚れ)
ヤシノミ洗剤	サラヤ	給食以外

【洗濯洗剤】

製品名	メーカー	備考
せっけん そよ風	ミヨシ	洗濯
アリエール	P&G	洗濯
ワイドハイターEX	花王	洗濯

【清掃用品】

製品名	メーカー	備考
ハッピーエレファントトイレクリーナー	サラヤ	トイレ
クリームクレンザー	カネヨ	環境清掃
漂白剤泡キッチンハイター	花王	環境清掃
オキシクリーン	グラフィコ	洗濯槽洗浄、落ちにくい汚れ全般
マイペット	花王	環境清掃
ガラスマジックリン	花王	窓清掃

O

O

令和6年度シニア元気フェスタの実施案及び敬老関係事業の記念品について

1 シニア元気フェスタ実施案

(1) 開催概要

- ア 開催予定日 令和6年9月14日(土)
- イ 会場 小金井 宮地楽器ホール 大ホール
- ウ 内容 式典の部及び演芸の部の2部構成。2時間半程度
- エ 開催回数 午前及び午後の2回の実施(午前及び午後は、同内容)

(2) 応募方法

- ア 午前の部又は午後の部のいずれかを選んで応募
- イ 応募1件につき、2人までの参加申込みが可能
- ウ 応募者多数の場合は、抽選

(3) 広報及び応募方法

はがきでの応募、申込書での応募又はインターネットフォームでの応募の3つの申込方法で応募を受け付ける。

広報は、市報、ホームページのほか、広報掲示板の活用並びに公民館及び集会施設でのチラシの配架を行う。

また、小金井悠友クラブ会員及びシルバー人材センター会員へのチラシの配布を検討する。

2 同日開催のイベント等について

シルバー人材センター主催の「いきいきフェア」が、同日に小金井 宮地楽器ホール 小ホール及びマルチパーパススペースで開催される。

手工芸品の販売、スマホ・パソコン相談、会員作品展等を行い、シルバー人材センターの活動を知る機会となることを期待し、初めて連携するもの

3 敬老関係事業の記念品について

(1) シニア元気フェスタ

菓子の詰め合わせ等を参加者に配布できないか検討中。具体的な内容については受託者において選定

(2) 高齢者記念品支給事業

令和6年9月1日現在、99歳又は100歳の方に対して、共通商品券(99歳:5,000円分、100歳:10,000円分)を贈呈予定

○

○

高齢者補聴器購入費助成事業について

1 申請手続等

必要となる手続は、(1)~(8)の順番のとおり

- (1) 地域包括支援センター又は介護福祉課高齢福祉係で申請書を記入及び提出
- (2) 申請内容・要件等を確認後、対象者に市から医師意見書(証明書)用紙を送付
- (3) 医師意見書(証明書)用紙と保険証を持って耳鼻咽喉科を受診
- (4) 必要事項が記入された医師意見書(証明書)を、介護福祉課高齢福祉係へ提出
- (5) 市から対象者に決定通知書及び請求書を送付
- (6) 補聴器購入
- (7) 対象者は、請求書及び領収書を介護福祉課高齢福祉係へ提出
- (8) 助成金が指定の口座に振り込まれる。

2 令和5年度実績

助成金支出済額等	
人数	助成額計
26人	780,000円

※令和6年2月26日現在

3 令和6年度予算額について

- (1) 歳出(976千円)
 - ア 助成金 960千円
<積算根拠> (@30,000円×32人)
 - イ その他(郵便料、消耗品) 16千円
- (2) 歳入(487千円)
 - 高齢社会対策区市町村包括補助事業補助金(1/2) 487千円

O

O

家具転倒防止器具等取付事業の要件及び実績等について

1 利用要件等

(1) 対象

次のいずれにも該当する者

- ア 65歳以上のひとり暮らし又は高齢者のみ世帯
- イ 取り付けた家屋に引き続き居住すること。
- ウ 過去に市へ申込みをしたことが無い世帯

(2) 内容

- ア たんす、本棚、食器棚その他家具への転倒防止器具の取付け及びガラス飛散フィルム等の取付け
- イ 取付けは1世帯5か所以内で、器具代金上限10,000円(税込み)まで
- ウ 利用は1世帯1回限り

2 設置世帯数及び決算額等について

年度	設置件数※ (戸)	予算額 (円)	決算額※ (円)
令和元年度	15	465,000	213,685
令和2年度	10	409,000	148,706
令和3年度	8	341,000	113,102
令和4年度	11	271,000	161,563
令和5年度	12	241,000	175,516

※令和5年度については、令和6年1月末時点の実績を基に記載

O

O

令和6年度高齢者デジタルバイド対策一覧

財源	事業名	実施主体	実施概要	定員数
特別会計	シニアのための生活に役立つスマホ活用講座	市	令和5年度まではスマートフォンの基本操作を学ぶ講座(2日間コース)を開催していたが、より高齢者が日常生活において、スマートフォンを活用し情報等得ることができよう、週1回学ぶ講座(4日間コース)に内容を見直し、年3回開催する。 内容：二次元コードの読み取り方、市公式LINEサービスの使い方等について	R6年度 60人(予定)
一般会計	オンライン介護予防教室	市	基本コース：年2回(9日間コース)開催 高齢者がスマートフォン操作(基本操作・LINE)、オンラインについて学んだ後、オンライン(ZOOM)を活用して介護予防教室を開催。デジタルバイド対策と介護予防の推進を一体的に行う。 継続コース：年10回(月1回コース)開催 令和5年度教室参加者より、教室終了後も継続して学ぶことができ、機会がほしいとの要望があり、令和6年度より継続コースも開催予定	R5年度 18人(実績) R6年度 30人(予定) 基本コース 30人(予定) 継続コース 30人(予定)
特別会計	スマホサポート者養成講座	市	高齢者のデジタルバイド解消に向けて、地域で身近にスマートフォン相談等ができる支援者を養成する講座を開催	R4年度 18人(実績) R5年度 8人(実績)
—	スマホ出張相談会	市	高齢者が活動している場等にスマホサポート者が出張し、スマートフォンに関する相談等を実施 (5名程度以上の通いの場から要望があり、都度対応)	R5年度 出張回数 5回 相談者 41人
一般会計	オンライン交流教室	シルバー人材センター(市補助)	ZOOMやインターネットについての講義及び演習に加えて、SNS等を使用した情報の収集及び発信方法を習得する講座を主催するシルバー人材センターに対して、受講費用等を補助する。令和6年度は50人の利用者が最大4回講座を受講するための受講費用等への補助を予定 ※現在シルバー人材センターで、実施方法等の詳細を調整中 ※令和6年度は、受講回数を3回から4回に変更	R5年度 96人(予定) R6年度 50人(予定)

※令和6年2月29日現在

※そのほか、東京都の令和6年度「高齢者のスマートフォン普及啓発事業」(スマホ相談会)が決まり次第、実施に向け調整を行う。

O

O

子宮頸がんワクチン予防接種の接種状況及び男性接種の取組について

1 対象者

(1) 定期接種

小学校6年生から高校1年生相当までの女子

(2) キャッチアップ接種

平成9年度から平成18年度生まれまでの女性(令和4年4月から令和7年3月までの3年間)

2 勸奨方法

(1) 定期接種

令和5年6月中旬に、新たに定期接種の対象になる者に対し、予診票等の案内を個別送付(517人)

(2) キャッチアップ接種

令和5年6月中旬に、新たにキャッチアップ接種に移行する者に対し、予診票等の案内を個別送付(316人)

(3) その他

令和5年5月下旬に、対象者のうち3回接種が済んでいない者で1(1)(2)以外のものに対し、9価ワクチンが対象になったことの案内をはがきで送付(7,722人)

3 接種人数

年度	接種人数	キャッチアップ接種人数(再掲)
令和元年度	30	
令和2年度	112	
令和3年度	536	
令和4年度	1,460	795
令和5年度※	1,347	767

※令和5年12月接種分までを集計

4 予防接種後健康被害救済制度申請件数

年度	申請件数
令和元年度	0
令和2年度	0
令和3年度	0
令和4年度	1
令和5年度※	0

※令和6年1月申請分までを集計

5 令和6年度について

新たに対象となる小学校6年生の女子には、予診票及び案内を年度の早い時期に個別送付することを予定している。また、高校2年生相当の女子については、定期接種からキャッチアップ接種に移行することから、その旨を案内するため個別送付を予定している。

キャッチアップ接種の対象者については、接種期間が令和7年3月31日までとなることから、年度途中での勧奨通知を検討する。

6 男性接種の取組について

令和6年4月から「男性HPVワクチン予防接種事業」を開始することに伴い、同事業の周知を市報、ホームページ等で行う。あわせて、ポスターを作成し、実施医療機関に掲示するよう協力を依頼する。

男性HPVワクチン接種について

1 使用するワクチンについて

(1) ワクチン名

ガーダシル

(2) 効能又は効果

ヒトパピローマウイルス6、11、16及び18型の感染に起因する以下の疾病の予防

ア 肛門癌及びその前駆病変

イ 尖圭コンジローマ

2 多摩26市の実施状況(令和6年度の実施予定)

実施予定有り	7市
実施予定無し	5市
未定等	14市

O

O

がん患者へのアピアランスケア支援事業概要

1 目的

がん治療に伴う外見（アピアランス）の変化の悩みを抱えている市民に対し、ウィッグ又は補正具の購入等に係る費用を助成することで、がんに罹患する前と変わらず、自分らしく、安心して社会生活を送ることができるよう支援することを目的とする。

2 対象者

- (1) 申請日において市内に住所を有する者
- (2) がんと診断され、現在その治療を行っている者又は過去に受けた者
- (3) がんの治療に起因する脱毛、乳房の切除等により、社会参加その他日常生活に支障があり、ウィッグ又は補正具を必要とする者

3 助成対象経費

助成の対象となる経費は、補正具の購入又はレンタルに係る経費

- (1) ウィッグ（ウィッグの装着時に皮膚を保護するためのネット及び帽子を含む。）
- (2) 補正具（補正下着、シリコンパッド等の胸部補正具）

4 助成内容

1回につき1点とし、上限20,000円（同一の者につき生涯2回まで）

5 申請方法

補正具を購入又はレンタルした日の翌日から起算して1年以内に、添付書類を添えて市に申請する。

- (1) 診療明細書、診断書、お薬手帳その他がん治療の受診を証明する書類の写し
- (2) 補正具を購入等した金額の明細が分かる書類（領収書等）
- (3) 預金通帳の写しその他助成金の振込先口座を確認できる書類
- (4) その他市長が必要と認める書類

6 実施開始

令和6年4月1日予定

○

○

令和5年度带状疱疹予防接種実績

(単位：回)

	7月	8月	9月	10月	11月	12月	1月	合計
生ワクチン	50	41	26	36	38	36	22	249
不活化ワクチン	302	260	386	359	448	337	442	2,534
合計	352	301	412	395	486	373	464	2,783

※生ワクチンは1回接種、不活化ワクチンは2回接種で完了となる。

O

O

産後ケア事業の実施状況

1 利用延べ人数

(単位：人)

	社会福祉法人 聖ヨハネ会桜町病院		一般社団法人 矢島助産院	合計
	日帰り	宿泊	日帰り	
令和2年10月	1			1
令和2年11月	1	0		1
令和2年12月	3	0		3
令和3年1月	1	5		6
令和3年2月	3	0		3
令和3年3月	7	2		9
令和3年4月	3	4		7
令和3年5月	5	1		6
令和3年6月	5	1		6
令和3年7月	6	2		8
令和3年8月	2	8		10
令和3年9月	5	4		9
令和3年10月	5	7		12
令和3年11月	7	7		14
令和3年12月	1	3		4
令和4年1月	1	5		6
令和4年2月	3	5		8
令和4年3月	2	5		7
令和4年4月	2	12		14
令和4年5月	8	2		10
令和4年6月	9	8		17
令和4年7月	15	1		16
令和4年8月	0	3		3
令和4年9月	5	12		17
令和4年10月	14	0		14
令和4年11月	15	0		15
令和4年12月	16	0		16
令和5年1月	9	0		9
令和5年2月	18	0	0	18
令和5年3月	30	0	2	32
令和5年4月	10	7	5	22
令和5年5月	10	11	6	27

令和5年6月	12	1	8	21
令和5年7月	13	8	18	39
令和5年8月	24	10	17	51
令和5年9月	17	9	17	43
令和5年10月	33	2	26	61
令和5年11月	31	1	14	46
令和5年12月	23	4	16	43
令和6年1月	21	0	23	44
合計	396	150	152	698

2 利用者の意見

- (1) 心から感謝しております。母乳や育児楽しみながら頑張ります。自信ができました。
- (2) 綺麗な部屋で食事もあり嬉しく思います。ストレッチもできうつ気分が解消されました。
- (3) 日帰りだと慌ただしく、宿泊があるのが嬉しいです。
- (4) 赤ちゃんと一緒に利用でき、とてもゆっくりできました。
- (5) 自宅では休めないで、授乳以外の時間をゆっくり過ごせ、とても助かりました。
- (6) アドバイスをいただき、ピンチの時の打開策を見出すことができました。
- (7) こどもが保育所の預かりでしたが、安心してお願いできました。
- (8) スタッフが親しみやすくまた利用したいです。
- (9) 授乳の不安が解消されました。
- (10) 本当にゆっくり休めることができ、肉体的にも精神的にも回復できました。
- (11) 気楽に相談できる環境が嬉しいです。
- (12) 自分では気付かなかった疲れがふっと抜けて一息つけました。また頑張ります。
- (13) 睡眠が確保できたので助かりました。アロマの香りも嬉しいです。
- (14) もっと使用施設を増やして、利用しやすくしてほしい。
- (15) 利用料金も安く利用できて良かったです。
- (16) 矢島助産院で宿泊が利用できたら嬉しいです。
- (17) 利用中いろいろな症状を相談したら、院内の専門科を紹介してもらえ助かりました。
- (18) ずっと休めてなかった。ありがとうございました。
- (19) 心身ともに充実した自分の時間を過ごせました。
- (20) 心身ともにリラックスできて初めて疲れていたことに気付きました。

近隣市における義務教育就学児医療費助成事業の実施状況

令和6年2月1日現在

自治体名	所得制限			一部負担金 (通院1回200円)		食事療養標準負担 額助成(入院時)	
	有り	一部有り	無し	有り	無し	有り	無し
武蔵野市	—	—	○	—	○	—	○
三鷹市	—	—	○	—	○	—	○
府中市	—	—	○	—	○	—	○
調布市	—	—	○	—	○	—	○
小平市	—	○ 小学校3年生 までは無し	—	○	—	—	○
国分寺市	—	—	○	○	—	—	○
西東京市	—	—	○	○	—	—	○
小金井市	—	—	○	○	—	—	○
合計	0	1	7	4	4	0	8

○

○

令和5年度児童福祉法等の一部を改正する法律及び子ども基本法施行に向けた取組状況

項目	概要	関連する根拠法	主となる所管部署
子ども家庭センター設置	<p>○子ども家庭センターの設置の努力義務化を受け、小金井市子ども家庭部子ども家庭支援センターと福祉保健部健康課母子保健部門の組織統合の検討を実施</p> <p>○令和5年第4回定例会において、小金井市子ども家庭センター条例（小金井市組織条例一部改正を付則とする。）提出・可決</p> <p>○令和6年4月開設に向けた保健センター内執務室レイアウト変更、印刷物作成等の準備を推進中</p>	<p>○児童福祉法（昭和22年法律第164号）第10条の2</p>	<p>子ども家庭部 子ども家庭支援センター</p>
トワイライト事業 検討	<p>○子ども家庭センターにおいて実施が期待されている、家庭支援事業の充実のため、子育て短期支援事業「トワイライトステイ事業」の実施について検討</p> <p>○令和6年9月児童預かり開始を予定し、令和6年度当初予算提出</p>	<p>○児童福祉法第10条の2 ○子ども・子育て支援法（平成24年法律第65号）</p>	<p>子ども家庭部 子ども家庭支援センター</p>
「のびゆく子どもプラン 小金井」の策定準備	<p>○子ども基本法を踏まえ、従前より調査対象を拡充（小学生本人及びひとり親家庭向けに新規に実施）し、令和5年12月26日～令和6年1月25日にニーズ調査を実施</p> <p>○令和6年度計画策定に向け、こどもの意見聴取を予定し、令和6年度当初予算提出</p>	<p>○子ども基本法（令和4年法律第77号）第10条・第11条</p>	<p>子ども家庭部 子育て支援課</p>

<p>小金井を変えちやう人の会(旧名称「(仮称)中学生サミット」)の開催</p>	<p>○子どもの意見聴取に係る必要な取組等を検証し、検証結果を「地方自治と子ども施策」全国自治体シンポジウム2023小金井での発表及び次期「のびゆく子どもプラン 小金井」の策定等に活用するため、令和5年12月16日に開催 ○継続して検証するため、令和6年度も実施を予定し、令和6年度当初予算上程</p>	<p>○子ども基本法第11条</p>	<p>子ども家庭部 児童青少年課</p>
<p>全国自治体シンポジウム2023小金井の開催</p>	<p>○子ども支援・子育て支援に向けた子ども施策の在り方及びびまちづくりの展望を見出しために、自治体関係者、研究者等の専門家が連携・協力をしながら、地域・住民に根ざした創造的な子ども施策に取り組みとする自治体の相互の施策交流、情報交換及び関係職員の研修・研究の機会の提供を目的に、令和6年2月10日・11日に開催</p>	<p>○子ども基本法第5条・第10条・第11条</p>	<p>子ども家庭部 児童青少年課</p>
<p>子どもの権利学習の実施</p>	<p>○子どもオンラインズパーション及び相談室職員による市立小学校での子どもの権利学習を全校で実施 ○実施期間 令和5年9月～令和6年2月</p>	<p>○子ども基本法第5条・第11条</p>	<p>子ども家庭部 児童青少年課</p>
<p>子ども基本法施行に伴う庁内への情報提供</p>	<p>○子ども基本法の施行に関する庁内への情報提供を行った。自治体の責務及び子どもの意見を反映させるための必要な措置等について周知した。 ○実施日 令和5年4月28日</p>	<p>○子ども基本法第5条・第11条</p>	<p>子ども家庭部 児童青少年課</p>

子ども家庭支援センターの洗浄剤及び消毒用製品等購入調べ

製品名	市単価契約品	メーカー名
ハンドミストサニータートA	-	ライオン
無添加お肌のための液体石けん	-	ミヨシ石鹸
無添加泡石鹸ハンドソープ	-	ミヨシ石鹸
無添加食器洗い石鹸	○	ミヨシ石鹸
ハイアルコールスプレー	○	ライオン
ヒビスコールSHスプレー付	○	サラヤ
ヒビスコールSH詰替用	○	サラヤ
ピューラックス	○	オーヤラックス

O

O

小金井市立保育園における職員の欠員等の状況について

(単位：人)

	正規職員			一般任期付職員		育児休業代替 任期付職員		合計	
	欠員	育休 取得者	普通 退職者	欠員	普通 退職者	欠員	普通 退職者	欠員	普通 退職者
令和3年度	1	9	5	3	0	5	0	9	5
令和4年度	4	8	5	3	1	5	0	12	6
令和5年度	5	7	3	2	0	4	0	11	3

※ 欠員及び育休取得者は、各年度4月1日時点

※ 普通退職者は年間合計数とし、令和5年度普通退職者数は令和6年2月末時点とする。

O

O

令和5年度における保育の定員割れ年間月別推移について

クラス年齢	認可保育施設定員割れ人数										
	5月	6月	7月	8月	9月	10月	11月	12月	1月	2月	3月
0歳児	100	96	86	73	64	41	33	17	4	1	1
1歳児	27	21	13	10	4	7	7	5	5	4	2
2歳児	32	28	26	27	21	23	26	21	22	24	17
3歳児	84	77	72	62	61	58	63	62	62	60	46
4歳児	90	87	74	75	74	77	76	77	74	73	55
5歳児	120	109	105	104	107	106	108	110	108	107	88

クラス年齢	認証保育施設定員割れ人数										
	5月	6月	7月	8月	9月	10月	11月	12月	1月	2月	3月
0歳児	2	2	2	1	0	0	0	0	0	0	0
1歳児	0	0	0	0	0	0	0	0	0	0	0
2歳児	0	0	0	0	0	0	0	0	0	0	0
3歳児	0	0	0	0	0	0	0	0	0	0	0
4歳児	0	0	0	0	0	0	0	0	0	0	0
5歳児	2	2	2	2	2	0	0	0	0	0	0

※ 募集数より算定

※ 令和6年2月28日現在

○

○

病児・病後児保育事業の実施状況について

施設名	定員 (人/日)	延べ受託児童数(人)						合計
		平成30年度	令和元年度	令和2年度	令和3年度	令和4年度	令和5年度	
くるみ保育室	4	114	115	4	18	14	265	
さくらんぼ保育室	4	-	21	2	8	43	74	
ひよこ病児保育室	4	-	-	80	520	377	977	

※ さくらんぼ保育室は令和元年11月に、ひよこ病児保育室は令和2年10月にそれぞれ開設

○

○

2

認可保育所に係る指導検査実施状況について

令和6年2月27日現在

年度	施設名	実施日	実施方法	検査結果
令和元年度	小金井けやきの森認定こども園	令和元年12月11日	東京都・市合同実施※1	文書指摘2件 対応済み
	ドリームキッズ小金井保育園	令和元年12月12日		文書指摘1件 対応済み
	東京工学院きしゃぼっぼ保育園	令和元年12月17日		文書指摘4件 対応済み
令和2年度	第十コスモ保育園	令和2年11月20日	東京都実施市立会い※2	文書指摘無し
	しんあいのぞみ保育園	令和2年11月20日		文書指摘無し
	小金井公園ハイジ保育園	令和3年3月3日		文書指摘1件 対応済み
令和3年度	上水ハイジ保育園	令和3年11月25日		文書指摘1件 対応済み
令和4年度	こむぎ保育園	令和4年12月14日		文書指摘無し
令和5年度	第十コスモ保育園	令和5年8月3日	東京都・市合同実施※1	文書指摘2件 対応済み
	グローバルキッズ武蔵小金井園	令和5年9月14日		文書指摘無し
	株式会社コスモズが運営する全認可保育所	令和5年9月28日	特別指導検査合同実施※3	指摘事項検討中
	武蔵小金井雲母保育園	令和5年10月6日		文書指摘無し
	東京工学院きしゃぼっぼ保育園	令和5年12月15日	東京都・市合同実施※1	文書指摘3件 対応依頼中
	小金井なないろ保育園	令和6年1月24日		文書指摘2件 対応依頼中

- ※1 東京都の指導検査及び市の指導検査（子ども・子育て支援法（平成24年法律第65号）第14条の規定による指導検査をいう。）を合同で実施
- ※2 東京都の指導検査（児童福祉法（昭和22年法律第164号）第46条の規定による指導検査をいう。以下同じ。）に市が立会いを実施
- ※3 東京都の特別指導検査及び市の特別指導検査（子ども・子育て支援法第14条第1項及び小金井市において特定教育・保育及び特定地域型保育事業を実施する法人及び個人事業者の施設及び事業の指導検査実施要綱（平成27年要綱第88号）第11条の規定による特別指導検査をいう。）を合同で実施

○

○

くりのみ保育園及びさくら保育園における年間保育料徴収額
及び見込額について(0歳児及び1歳児)

1 年間保育料徴収見込額(令和5年度)

1歳児	4,770,300円
-----	------------

※ 0歳児については在籍児童無し

2 年間保育料徴収見込額(令和6年度)

0歳児	5,313,600円
1歳児	6,837,600円

※ くりのみ保育園及びさくら保育園の募集を再開したと仮定

※ 平均月額保育料に、くりのみ保育園及びさくら保育園の定員数及び12か月を
乗じて算出

○

2

○

株式会社コスモズへの補助金等交付状況について

(単位：円)

施設区分	園名	項目	令和元年度	令和2年度	令和3年度	令和4年度
認可保育所	駅前コスモ保育園	保育所運営等委託料	115,176,880	116,150,940	110,202,740	103,997,370
		民間保育所補助金	43,640,790	45,286,250	48,179,770	48,239,654
	第二コスモ保育園	その他補助金	28,328,011	27,784,392	24,239,791	29,793,849
		保育所運営等委託料	84,954,060	90,117,960	92,500,280	84,814,570
		民間保育所補助金	33,891,290	40,654,850	38,556,940	30,639,810
		その他補助金	14,385,661	18,075,667	17,924,930	17,744,524
	第六コスモ保育園	保育所運営等委託料	94,387,380	97,549,770	102,181,050	104,800,430
		民間保育所補助金	43,547,950	44,794,090	47,201,200	50,349,840
		その他補助金	28,162,893	31,067,338	32,255,227	26,004,758
		保育所運営等委託料	95,422,440	107,557,960	132,898,220	134,147,400
	第十コスモ保育園	民間保育所補助金	48,302,820	54,024,120	64,502,690	65,648,010
		その他補助金	25,038,320	52,357,890	33,414,182	34,006,864
十八コスモ保育園	保育所運営等委託料			35,382,530	45,469,590	
	民間保育所補助金			16,544,360	17,390,120	
	その他補助金		1,481,040	15,296,839	17,360,895	
	保育所運営等委託料				44,501,060	
二十コスモ保育園	民間保育所補助金				23,427,180	
	その他補助金			115,953,400	29,851,541	
特定地域型 保育事業	保育所運営等委託料		38,999,960	45,165,290	38,482,380	41,647,720
	その他補助金		6,300,350	9,185,818	8,645,000	12,353,267
株式会社コスモズ		貸借物件による保育所改修費等支援事業補助金	11,859,000	71,382,000		



保育施設の工事費等に係る補助金の過大支給に係る対応状況

1 対応状況

(1) 補助金申請内容の調査(令和5年2月)

保育施設の工事費等に係る補助金申請において、不適切な申請がないかについて、工事契約書及び工事の詳細内訳の提出を求め、調査を実施。調査対象の計32施設中、10施設において補助金の申請内容に補助対象外である可能性がある費用が含まれていることを確認

(2) 現地訪問・活用状況の聞き取り等(令和5年5月～)

補助金の申請内容に補助対象外である可能性がある費用が含まれていることを確認した10施設のうち、株式会社コスモズが運営する2施設を除いた8施設について、現地を訪問し設置状況の目視・活用状況の聞き取り等を実施。8施設中6施設において、補助対象外費用が含まれていることを確認

(3) 補助対象外費用の確定及び返還(令和5年12月～)

補助金の申請内容に補助対象外費用が含まれていることが確認された6施設のうち5施設について返還額を確定し、補助金返還処理を完了。残り1施設について、返還額の確定手続を実施中

2 補助金過大支給の原因と再発防止策

(1) 補助金過大支給の原因

当該過大支給については、本市と事業者間の補助金申請書類等の確認に誤りがあったことが原因である。

(2) 再発防止策

ア 事業者が補助金申請を行う際、市が補助対象の範囲を具体的に示すとともに、申請内容に補助対象外経費が含まれていないことを確認した上で、補助金申請している旨を称する確認書の提出を事業者に求めることとする。

イ 事業者より市に提出された申請内容に、補助対象外経費が含まれていないことの確認(書類審査)を複数職員で行う。

ウ イに加え、対象経費として申請された工事内容について、現地訪問を行い、補助対象経費である旨を目視により確認(現地確認)する。

○

○

市立保育園での洗剤、消毒用製品等購入調べ

製品名	市単価契約品	メーカー名
シャボネットユム石鹼液	-	サラヤ
ひまわり洗剤ストロング	-	サラヤ
ボーソー粉石鹼(食器用)	-	ボーソー油脂
液体せっけんそよ風	-	ミヨシ石鹼
無添加お肌のための液体石けん	-	ミヨシ石鹼
無添加泡石鹼ハンドソープ	-	ミヨシ石鹼
無添加食器洗い石鹼	○	ミヨシ石鹼
パックスナチュロントイレ洗い石けん	-	太陽油脂
スーパーエコロン濃縮タイプ	-	日本給食設備
洗たく槽クリーナー	-	P&G
漂白剤ハイター	-	花王
ポット内容器洗浄用クエン酸	-	象印
消毒用エタノール	-	ヤクハン製薬
アルペットHN	-	サラヤ
ピューラックス	○	オーヤラックス

O

O

学童保育所在籍児童数及び1人当たりの育成室面積について

学校区	学童保育所名	令和3年度※1			令和4年度※1			令和5年度※1			令和6年度※2	
		育成室 (静養室を合 む。) [A] (㎡)	学童保育所 在籍児童数 [B] (人)	育成室/学童保 育所在籍児童 数(A/B) (㎡/人)	学童保育所 在籍児童数 [B] (人)	育成室/学童保 育所在籍児童 数(A/B) (㎡/人)	学童保育所 在籍児童数 [B] (人)	育成室/学童保 育所在籍児童 数(A/B) (㎡/人)	学童保育所 在籍児童数 [B] (人)	育成室/学童保 育所在籍児童 数(A/B) (㎡/人)	学童保育所 在籍児童数 [B] (人)	育成室/学童保 育所在籍児童 数(A/B) (㎡/人)
東小学校(※3)	たまむし第1学童保育所	144.1	76	1.90	84	1.72	99	1.46				
	たまむし第2学童保育所	61.5	45	1.37	65	0.95	61	1.01	246	1.23		
	たまむし第3学童保育所(暫定)	96.7	52	1.86	65	1.49	72	1.34				
小金井第三小学校	あかね第1学童保育所	92.4	46	2.01	45	2.05	45	2.05				
	あかね第2学童保育所	81.2	46	1.77	43	1.89	47	1.73				
	あかね第3学童保育所	81.2	43	1.89	44	1.85	47	1.73	229	259	1.68	
	あかね第4学童保育所	93.6	40	2.34	45	2.08	46	2.03				
	あかね第5学童保育所	87.0	43	2.02	43	2.02	44	1.98				
本町小学校	ほんちよう第1学童保育所	122.9	66	1.86	86	1.43	93	1.32	149	143	1.28	
	ほんちよう第2学童保育所(暫定)	60.7	43	1.41	48	1.26	56	1.08				
小金井第一小学校(※3)	さくらなみ第1学童保育所	117.9	73	1.62	78	1.51	84	1.40				
	さくらなみ第2学童保育所	96.4	63	1.53	63	1.53	65	1.48	208	232	1.32	
	さくらなみ第3学童保育所(暫定)	91.8	37	2.48	45	2.04	59	1.56				
小金井第四小学校	さわらび第1学童保育所	115.0	71	1.62	78	1.47	88	1.31	141	149	1.18	
	さわらび第2学童保育所	60.9	36	1.69	41	1.49	53	1.15				
小金井第二小学校(※3)	たけとんぼ第1学童保育所	107.1	69	1.55	82	1.31	77	1.39	142	136	1.31	
	たけとんぼ第2学童保育所	71.7	48	1.49	61	1.18	65	1.10				
前原小学校	まえはら第1学童保育所	108.0	66	1.64	57	1.89	64	1.69				
	まえはら第2学童保育所	61.8	34	1.82	39	1.58	40	1.55	146	154	1.79	
	まえはら第3学童保育所(暫定)	105.3	36	2.93	37	2.85	42	2.51				
緑小学校	みどり第1学童保育所	118.3	71	1.67	79	1.50	78	1.52				
	みどり第2学童保育所	38.8	29	1.34	37	1.05	37	1.05	151	167	1.39	
	みどり第3学童保育所(暫定)	75.0	38	1.97	38	1.97	36	2.08				
南小学校	みなみ第1学童保育所	88.1	59	1.49	41	2.15	46	1.92				
	みなみ第2学童保育所	80.6	57	1.41	45	1.79	41	1.97	127	143	1.67	
	みなみ第3学童保育所(暫定)	70.4	36	1.96	36	1.96	40	1.76				

※1 令和3年度～令和5年度学童保育所在籍児童数は1年生から4年生までの合計(各年度4月1日現在)

※2 令和6年度学童保育所在籍児童数は、令和5年11月15日現在

※3 学童保育所在籍児童数に国立・私立・都立特別支援学校在籍児童を含む。

O

O

小学校・学童保育所在籍児童数及び比率の推移

小学校名 学童保育所名	令和2年度	令和3年度	令和4年度	令和5年度	令和6年度 (見込み)
東小学校(※2)	359人	396人	412人	438人	455人
たまむし(第1・第2・第3)学童保育所	154人	173人	214人	232人	246人
比率	42.9%	43.7%	51.9%	53.0%	54.1%
小金井第三小学校	473人	443人	439人	424人	449人
あかね(第1～第5)学童保育所	219人	218人	220人	229人	259人
比率	46.3%	49.2%	50.1%	54.0%	57.7%
本町小学校	289人	277人	291人	299人	301人
ほんちよう学童保育所(第1・第2)	108人	109人	134人	149人	143人
比率	37.4%	39.4%	46.0%	49.8%	47.5%
小金井第一小学校(※2)	288人	359人	384人	401人	407人
さくらなみ(第1・第2・第3)学童保育所	137人	173人	186人	208人	232人
比率	47.6%	48.2%	48.4%	51.9%	57.0%
小金井第四小学校	284人	280人	288人	424人	326人
さわらび(第1・第2)学童保育所	111人	107人	119人	141人	149人
比率	39.1%	38.2%	41.3%	33.3%	45.7%
小金井第二小学校(※2)	260人	299人	294人	299人	301人
たけとんぼ(第1・第2)学童保育所	104人	117人	143人	142人	136人
比率	40.0%	39.1%	48.6%	47.5%	45.2%
前原小学校	304人	311人	312人	304人	285人
まえはら(第1・第2・第3)学童保育所	130人	136人	133人	146人	154人
比率	42.8%	43.7%	42.6%	48.0%	54.0%
緑小学校	343人	359人	374人	376人	390人
みどり(第1・第2・第3)学童保育所	127人	138人	154人	151人	167人
比率	37.0%	38.4%	41.2%	40.2%	42.8%
南小学校	293人	307人	320人	310人	307人
みなみ(第1・第2・第3)学童保育所	110人	116人	122人	127人	143人
比率	37.5%	37.8%	38.1%	41.0%	46.6%
合計(小学校)	2,893人	3,031人	3,114人	3,275人	3,221人
合計(学童保育所)	1,200人	1,287人	1,425人	1,525人	1,629人
比率	41.5%	42.5%	45.8%	46.6%	50.6%

※1 小学校在籍児童数は、1年生から3年生までの合計(各年度5月1日現在)

※2 特別支援学級在籍児童を含む。

※3 学童保育所在籍児童数は、1年生から4年生までの合計(各年度4月1日現在)

※4 学童保育所在籍児童数に国立・私立・都立特別支援学校在籍児童を含む。

※5 令和6年度学童保育所在籍児童数は、令和5年11月15日現在の見込数

※6 令和6年度小学校児童数は、令和6年度歳入歳出予算説明資料小中学校学級数及び児童・生徒数推計参照

O

O

学童保育所子育てひろばの実施状況について
(新型コロナウイルス感染症流行前後の状況)

1 平成30年度 (単位：人)

	子供	大人	計	実施回数
あかね学童保育所	719	654	1,373	99回
さくらなみ学童保育所	924	815	1,739	100回
さわらび学童保育所	348	300	648	99回
たけとんぼ学童保育所	970	936	1,906	97回
まえはら学童保育所	826	664	1,490	97回
みなみ学童保育所	500	443	943	99回
計	4,287	3,812	8,099	591回

2 令和4年度 (単位：人)

	子供	大人	計	実施回数
あかね学童保育所	180	172	352	97回
さくらなみ学童保育所	454	445	899	101回
さわらび学童保育所	126	106	232	101回
たけとんぼ学童保育所	542	523	1,065	104回
まえはら学童保育所	453	426	879	101回
みなみ学童保育所	528	432	960	103回
計	2,283	2,104	4,387	607回



令和6年度学童保育所入所見込児童数及び職員体制

学童保育所名	運営方法	保育場所	児童数(人)	職員体制(人)			合計
				正規職員	会計年度任用職員 (月額制)	会計年度任用職員 (時間額制)	
たまむし学童保育所	直営	第1・第2 ・暫定第3	246 (8) [6]	5	5	11	21
ほんちよう学童保育所	直営	第1・暫定第2	143 - -	3	3	4	10
さくらなみ学童保育所	直営	第1・第2 ・暫定第3	232. (6) [5]	5	5	9	19
たけとんぼ学童保育所	直営	第1・第2	136 (7) [7]	3	5	5	13

学童保育所名	運営方法	保育場所	児童数(人)	職員体制(人)		合計
				常勤職員	指導員	
あかね学童保育所A	委託	第1・第2・第3	159 - -	3	5	8
あかね学童保育所B	委託	第4・第5	100 - -	2	3	5
さわらび学童保育所	委託	第1・第2	149 (2) -	7	3	10
まえはら学童保育所	委託	第1・第2 ・暫定第3	154 (3) [3]	4	9	13
みどり学童保育所	委託	第1・第2 ・暫定第3	167 - -	4	7	11
みなみ学童保育所	委託	第1・第2 ・暫定第3	143 (3) -	4	5	9

※ 児童数のうち、()は障害がある児童数の再掲、[]は職員の加配対象となる障がいがある児童数見込

※ 直営の学童保育所は、夏休み対応会計年度任用職員(時間額制)1人を含む。

※ 職員の配置人数については、実配置ではなく配置基準上の見込み

※ 令和6年度学童保育所入所見込児童数は令和5年11月15日現在

O

O

学童保育所における障がい児童受入人数

(単位：人)

学童保育所名	令和元年度	令和2年度	令和3年度	令和4年度	令和5年度
たまむし学童保育所	5	5	7	9	7
あかね学童保育所	3	3	2	2	-
ほんちょう学童保育所	1	1	2	1	1
さくらなみ学童保育所	2	2	3	6	4
さわらび学童保育所	-	1	2	4	4
たけとんぼ学童保育所	8	4	6	4	4
まえはら学童保育所	3	1	1	-	1
みどり学童保育所	2	2	1	-	-
みなみ学童保育所	1	3	4	3	2

※ 各年度、4月1日時点の人数

O

O

近隣市におけるプレーパーク事業の実施状況について

	実施有無 ※1	開催日等	延べ開催日数 (日)※2	延べ来場者数 (人)※2
武蔵野市	有り	3か所合わせて週5日開催	343	20,896
三鷹市	無し			
府中市	無し			
調布市	無し			
国分寺市	有り	1か所で週6日開催	269	25,096
小平市	無し			
西東京市	無し			
小金井市	有り	2か所合わせて週5日開催	209	11,944

※1 市の事業として常設で実施している自治体を有りとして記載

※2 令和4年度の実績

O

O

児童館及び学童保育所で使用している消毒液及び洗剤の名称について

1 児童館

製品名	メーカー名
無添加食器洗いせっけん	ミヨシ石鹸
そよ風 粉せっけん	ミヨシ石鹸
アラウ洗濯用せっけん	サラヤ
パックスナチュロン トイレ洗い石けん	太陽油脂
こども無添加あわハンドソープ	サンワ
ピューラックス	オーヤラックス
ヒビスコールSH	サラヤ
学校給食用石鹸	サラヤ

2 学童保育所

製品名	メーカー名
泡ぶくハンドソープ	エスケー石鹸
無添加食器洗いせっけん	ミヨシ石鹸
無添加お肌のための液体せっけん	ミヨシ石鹸
そよ風 粉せっけん	ミヨシ石鹸
そよ風 液体せっけん	ミヨシ石鹸
パックスナチュロン トイレ洗い石けん	太陽油脂
こども無添加あわハンドソープ	サンワ
ピューラックス	オーヤラックス
学校給食用石鹸	サラヤ

○

○

小金井市民設民営学童保育所について

1 令和5年度公募から開設までのスケジュール(予定)

項目	日程
募集開始	令和5年7月下旬
事前調査書締切	令和5年8月中旬
申込書、計画書、協議書及び関係書類提出締切	令和5年8月末
近隣・地域住民等への説明の実施結果報告書提出締切	令和5年9月中旬
財務審査実施	令和5年9月中旬
育成審査実施	令和5年9月下旬まで
選定結果等	令和5年9月下旬まで
設置事業者決定通知	設置事業者決定後随時
児童募集開始・締切	令和5年10月下旬から 令和5年11月中旬まで
入所承認通知発送	令和6年2月上旬
入所対象者説明会	令和6年3月上旬
学童保育所開設	令和6年4月

2 小金井市民設民営学童保育所の独自事業

- ・小学校から徒歩による送迎(第三小学校・東小学校のみ)
- ・午後8時までの延長保育(別途料金)
- ・独自事業(例:体操教室など)の実施(時間外)



都市計画道路に関する検証について

1 目的

- (1) 未施行路線を対象に優先整備路線の候補の検討
- (2) 東京都施行の優先整備2路線について必要性を検証

2 検討の背景

(1) 優先整備路線の候補の検討

- ・都市計画マスタープランに基づき「必要な道路整備を計画的に」進めなければならない。
- ・道路整備事業は一定の進捗があり、現在、事業中の物件は用地取得が終わりを迎える。
- ・間断なく計画的に整備を進めるために、今後取り組む事業について検討する時期に来ている。
- ・次期事業化計画は未定だが、第四次事業化計画の策定から令和7年度で目標年次の10年目を迎える。

(2) 東京都施行の優先整備2路線の検証

- ・事業認可の取得目標はあるが、認可取得は未了
- ・第四次事業化計画において優先整備路線に選定されたことを契機に、環境に対する意識の高まり、地元住民の声
- ・新市長の意向

3 検証の方法

	全路線 (未施行)	2路線
1次 検証	<p>【委託】都市計画道路の役割及び機能から必要性を検証する。</p> <ul style="list-style-type: none"> ・都市計画道路の現況及び整備状況の整理 ・上位計画等の整理 ・東京における都市計画道路の整備方針を基にした評価の実施 ・交通流動面から見た都市計画道路の評価の実施 	
	 必要性が認められた路線	
2次 検証	<p>【委託】整備効果等を踏まえ、整備の優先順位を整理する。</p> <ul style="list-style-type: none"> ・都市計画道路の整備優先性の整理 ・概算事業費の算定 	<p>【直営2次検証】1次検証及び直営2次検証の結果を踏まえ、必要性を総合的に判断する。</p> <ul style="list-style-type: none"> ・2路線固有の課題（はけ、野川、公園横断、環境、防災、地域コミュニティ、通過交通、連雀通りの狭隘^{あい}部分、意向調査等）を検討

※2路線に係る1次検証は、全路線とともに検証することで、費用負担を少なく効率的に実施する。2次検証は直営とする。

4 スケジュール

- ・全路線の委託については、2次検証も含め令和6年度中に完了
- ・東京都施行の優先整備2路線については、令和6年度中に完了予定

5 要望書と検証の流れについての考え方

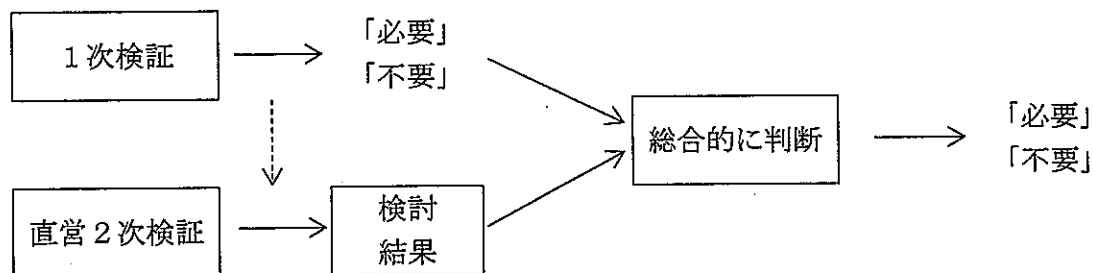

- ・検証の結果を踏まえ、要望書を提出するなど適切に対応する。
- ※検証中においても、2路線の動向により小金井市の意向を伝えていく。

武蔵小金井駅北口市街地再開発事業の関係経費について

1 内容

武蔵小金井駅北口市街地再開発事業に関する都市計画決定を行うため、都市計画図書等の作成及び市民説明会を開催する。

2 関係経費

項目	予算額 (千円)	備考
保育士謝礼	9	市民説明会の保育士への謝礼
手話通訳者謝礼	13	市民説明会の手話通訳者への謝礼
郵便料	17	関係者への郵便送付
会議録作成委託料	25	市民説明会の会議録作成
都市計画図書等作成 委託料	2,450	武蔵小金井駅北口の市街地再開発 事業に関する都市計画図書及び関 係資料の作成
会場借上料	66	市民説明会の会場借上
合計	2,580	



居住支援協議会等の活動予定

1 令和6年度の予定

日付	内容
5月頃	第1回小金井市居住支援協議会・総会
6月～1月	小金井市居住支援協議会部会（複数回）
11月頃	第2回小金井市居住支援協議会
未定	小金井市居住支援促進講演会

2 講師予定

居住支援事業に携わる国土交通省職員、厚生労働省職員、東京都職員等

3 主な課題

- (1) 居住支援事業の内容や制度について、住宅確保要配慮者、不動産関係者、賃貸物件所有者、管理会社、福祉関係団体等への周知
- (2) 不動産関係者、福祉関係団体等との連携
- (3) 居住支援法人との連携

4 居住支援ガイドブックの概要

(1) 目的

関係団体との連携強化及び居住支援の促進を図り、住宅確保要配慮者が民間賃貸住宅への円滑な入居の促進に寄与する。

(2) ガイドブックの配布対象

不動産関係者、福祉関係団体、行政関係者等

(3) ガイドブックの主な内容

ア 不動産関係者が、安心して物件を貸出しできるように支援制度等をまとめる。

イ 福祉関係団体等が、住居に関する相談を受けた際に相談対応ができるように不動産関係の情報等をまとめる。

ウ 居住支援事業の促進につながるよう国や東京都の情報をまとめる。

○

○

近隣7市の木造住宅耐震診断・耐震改修等助成金の状況

(単位:円)

	耐震診断(1件当たり)		耐震改修(1件当たり)		除却(1件当たり)	
	助成金の額	上限額	助成金の額	上限額	助成金の額	上限額
小金井市	耐震診断に要した費用の3分の2以内の額	100,000	耐震改修に要した費用の2分の1以内の額	600,000	除却に要した費用の2分の1以内の額	300,000
武蔵野市	耐震診断に要した費用の3分の2以内の額	90,000	耐震改修に要した費用の2分の1以内の額	1,000,000	除却に要した費用の2分の1以内の額	500,000
三鷹市	耐震診断に要した費用の3分の2以内の額	100,000	高齢者世帯及び障がい者世帯:耐震改修に要した費用の2分の1以内の額 その他の世帯:耐震改修に要した費用の3分の1以内の額	500,000	-	-
府中市	耐震診断に要した費用の3分の2以内の額	120,000	耐震改修に要した費用の2分の1以内の額	1,100,000	除却に要した費用の2分の1以内の額	500,000
調布市	耐震診断に要した費用の3分の2以内の額	150,000	耐震改修に要した費用の2分の1以内の額	800,000	-	-
小平市	耐震診断費用の3分の2に相当する額	100,000	耐震改修費用の3分の1に相当する額	1,000,000	-	-
国分寺市	無料(市が契約した耐震診断士を派遣)	-	耐震改修に要した費用の10分の8以内の額	1,000,000	除却に要した費用の3分の1以内の額 ※建て替えに伴う除却の場合、除却に要した費用の10分の8以内の額	700,000
西東京市	耐震診断に要した費用の2分の1以内の額	60,000	耐震改修に要した費用の2分の1以内の額	900,000	除却に要した費用の3分の1以内の額	300,000

※令和5年11月1日現在の状況
※昭和56年5月31日以前に建築された木造住宅(簡易診断及び簡易改修を除く。)

○

○

令和6年第1回定例会
(予算特別委員会)
議案第7号資料

令和6年3月8日
都市整備部交通対策課

ＣｏＣｏバス停留所の「〇〇入口」から当該施設までの距離

路線名	バス停留所名	施設等までの距離
北東部循環	小金井公園入口	247m
	たてもの園入口	476m
	桜町病院入口	380m
	小金井市役所入口	305m
東町循環	東中学校(野川公園入口)	341m ※野川公園までの距離
貫井前原循環	神明宮入口	135m
	貫井南センター入口	187m
中町循環	武蔵野公園入口	265m
	美術館入口	241m
野川・七軒家循環	遊歩道入口	0m

○

○

東小金井駅北口土地区画整理事業 小金井市及び小金井市土地開発公社仮換地位置図

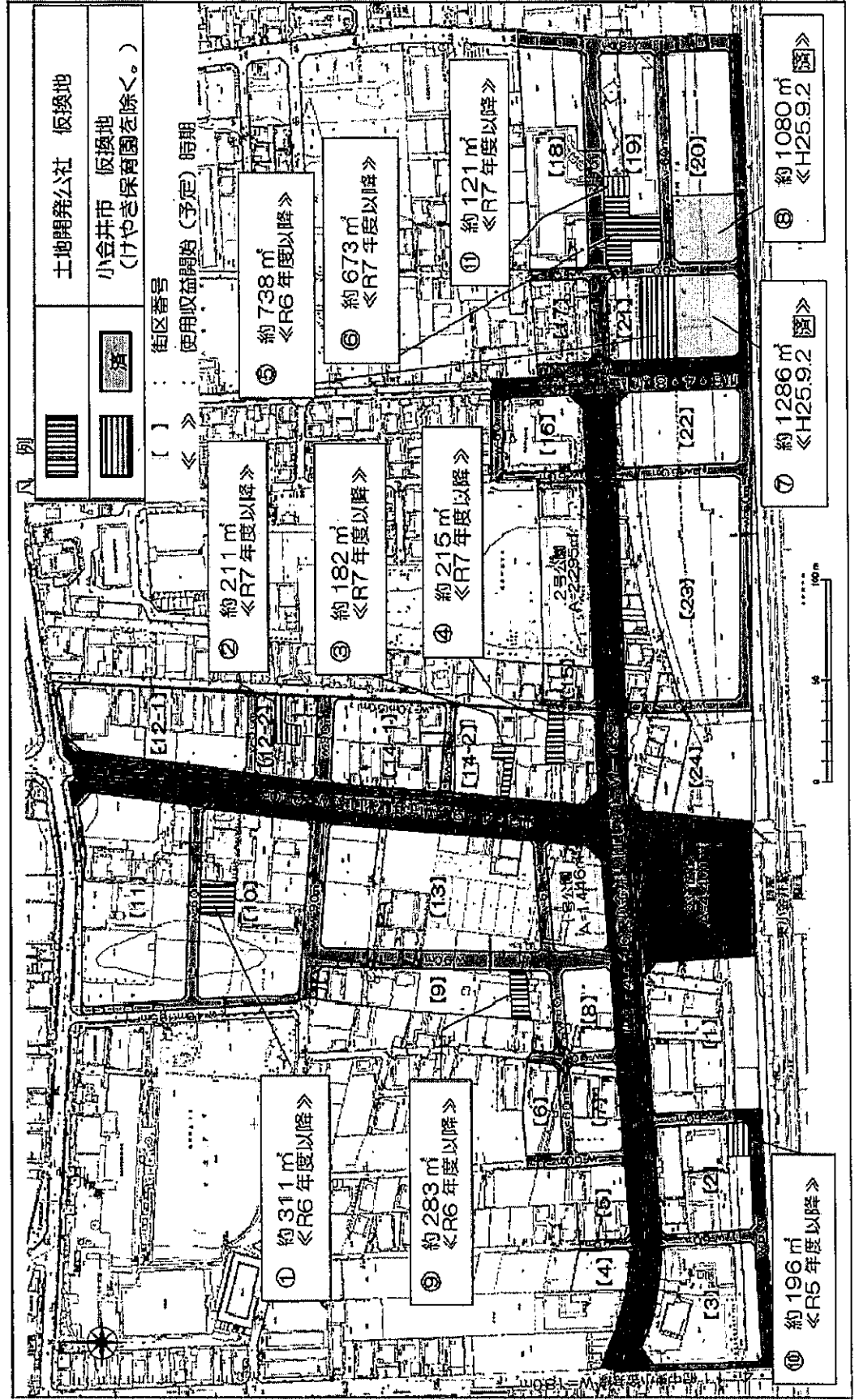

O

O

東小金井駅北口土地区画整理事業の進捗及び移転棟数

1 事業費ベースの進捗状況

区分	令和4年度		令和5年度 (予定)		令和6年度以降	計
	(単年度)	(累計)	(単年度)	(累計)		
事業費 (千円)	982,815	12,508,143	361,884	12,870,027	434,973	13,305,000
歳出	7.4	94.0	2.7	96.7	3.3	100.0
進捗率 (%)						

2 移転棟数

区分	棟数
移転棟数 (A)	115
令和3年度以前	109
令和4年度	5
令和5年度 (予定)	1
未移転棟数 (B)	7
要移転棟数 (A+B)	122

O

O

小中学校トイレ洋式化の整備見込みについて

学校名	令和5年度末整備見込数						令和6年度末整備見込数										
	洋便器(基)			和便器(基)			洋便器(基)			和便器(基)							
	校舎	屋内運動場	屋外	合計	洋式化率	校舎	屋内運動場	屋外	合計	洋式化率	校舎	屋内運動場	屋外	合計	洋式化率	児童生徒数(人)※2	一人当たりの洋式便器数(基/人)
小金井第一小学校	30	8	0	38	54.3%	30	8	0	38	54.3%	30	8	0	38	54.3%	705	0.054
小金井第二小学校	40	7	1	48	75.0%	47	7	1	55	76.4%	47	7	1	55	76.4%	551	0.100
小金井第三小学校	54	3	2	59	67.0%	54	3	2	59	67.0%	54	3	2	59	67.0%	875	0.067
小金井第四小学校 ※1	36	0	2	38	55.9%	55	0	2	57	83.8%	55	0	2	57	83.8%	600	0.095
東小学校	74	4	1	79	100.0%	93	4	3	100	100.0%	93	4	3	100	100.0%	801	0.125
前原小学校 ※1	51	0	1	52	80.0%	51	0	1	52	80.0%	51	0	1	52	80.0%	613	0.085
本町小学校 ※1	40	0	1	41	95.3%	40	0	1	41	95.3%	40	0	1	41	95.3%	567	0.072
緑小学校 ※1	88	0	1	89	97.8%	88	0	1	89	97.8%	88	0	1	89	97.8%	722	0.123
南小学校	36	5	2	43	57.3%	59	5	2	66	88.0%	59	5	2	66	88.0%	602	0.110
小学校 小計	449	27	11	487	75.7%	517	27	13	557	82.9%	517	27	13	557	82.9%	6,036	0.092
小金井第一中学校	45	3	1	49	69.0%	45	3	1	49	69.0%	45	3	1	49	69.0%	446	0.110
小金井第二中学校	40	5	2	47	66.2%	40	5	2	47	66.2%	40	5	2	47	66.2%	432	0.109
東中学校	26	5	2	33	71.7%	26	5	2	33	71.7%	26	5	2	33	71.7%	273	0.121
緑中学校	36	1	2	39	57.4%	51	1	2	54	79.4%	51	1	2	54	79.4%	621	0.087
南中学校	40	3	2	45	91.8%	40	3	2	45	91.8%	40	3	2	45	91.8%	447	0.101
中学校 小計	187	17	9	213	69.8%	202	17	9	228	75.2%	202	17	9	228	75.2%	2,219	0.103
合計	636	44	20	700	73.8%	719	44	22	785	80.5%	719	44	22	785	80.5%	8,255	0.095

※1 屋内運動場にトイレがない学校

※2 児童生徒数は、令和5年5月1日現在にて算出

6

O

O

学校施設の防火避難設備等の対応状況について

学校名	令和5年度対応状況 (修繕及び工事)	令和6年度工事予定	消防用設備等点検指摘事項 (令和5年8月実施)
小金井第一小学校	—	—	防火設備：閉鎖不良、感知器連動不良 警報設備：自動火災報知設備未警戒区域有り
小金井第二小学校	防火設備：感知器不良修繕	警報装置：自動火災報知設備等改修工事	防火設備：閉鎖不良、感知器不良 避難設備：救助袋操作時不良
小金井第三小学校	—	—	避難設備：救助袋操作時不良
小金井第四小学校	—	—	避難設備：救助袋固定環不良、本体固定部腐食
東小学校	—	防火設備：防火設備等改修工事(注1)	避難設備：救助袋操作時不良、本体固定部腐食 防火設備：感知器不良
前原小学校	防火設備：防火シャッター不良修繕	—	防火設備：感知器不良 避難設備：救助袋操作時不良 屋外階段：コンクリート一部欠損(経過観察)
本町小学校	防火設備：防火設備等改修工事(注1)	—	防火設備：閉鎖不良、感知器不良
緑小学校	防火設備：防火シャッター不良修繕 感知器不良修繕	防火設備：防火設備等改修工事(注1)	防火設備：感知器不良
南小学校	—	—	警報設備：非常ベル鳴動不良
小金井第一中学校	—	—	防火設備：バッテリー不良 警報設備：非常警報機器不良
小金井第二中学校	防火設備：防火設備等改修工事(注1)	屋外階段：鉄骨階段改修工事(注2)	防火設備：感知器不良 屋外階段：鉄骨階段さび(経過観察)
東中学校	—	—	防火設備：閉鎖不良 屋外階段：鉄骨階段さび(経過観察)
緑中学校	屋外階段：鉄骨階段改修工事(注2)	—	防火設備：閉鎖不良、感知器不良
南中学校	防火設備：防火シャッター不良修繕	—	防火設備：閉鎖不良、バッテリー不良 避難設備：本体固定部腐食

(注1) 防火設備等改修工事：防火設備の閉鎖不良及び感知器不良を改善するための改修、防火設備作動時の安全確保のための危害防止装置の設置を行う。
 (注2) 鉄骨階段改修工事：屋外鉄骨階段のさび及び腐食部を補修し、塗装する改修を行う。

○

○

緑小学校における校舎改修等工事及び校舎増築計画について

1 緑小学校校舎改修工事及び給食室空調設置工事

(1) 工事概要

ア 校舎改修工事

校舎の増築に向けて、既存の校舎において、建築基準法等で既存不適格となっている部分を現行法規に適合させるため、教室と廊下との間の間仕切りを木製のものからスチール製のものに交換する改修工事のほか、給食室のうちコンクリートブロック造の部分を撤去するための給食室の改修工事等を行う。

イ 給食室空調設置工事

給食室の作業環境改善のため、調理場に空調（冷房）設備を設置する。

(2) 工事期間（予定）

令和6年6月中旬から9月末まで

なお、工事作業は、学校授業や給食に支障がないよう、主に土曜日及び日曜日並びに学校の夏季休業期間に行う。

また、間仕切りの改修工事については、改修箇所が多く、単年度で全てを改修しきれないため、令和7年度の学校の夏季休業期間にも実施する予定である。

(3) 工事車両の搬入出（予定）

工事車両の搬入出は、主に西門からとする。ただし、大きな資材の搬入出等の際に、一部の工事車両が東門から出入りする見込みである。

(4) 校庭利用

一部の工事車両が、東門から入り、校庭の校舎寄りの位置に停車して作業する際は、校庭の一部が使用できなくなる場合がある。

(5) 安全対策

工事エリアはバリケード等で区画し、児童等が工事エリアに立ち入れないようにするほか、交通誘導員を適切に配置し、児童等の安全を確保する。

(6) 予算措置

令和6年度当初予算に計上

2 緑小学校校舎増築計画

(1) 計画概要

少人数及び複数学級による学習・活動が行えるよう、以下の教室を整備する。

- ア 構成諸室 : 少人数教室兼多目的室
- イ 階数 : 平屋建て
- ウ 配置位置 : 既存校舎北側に別棟として配置

(2) 工事着手時期

建築確認申請等の法令手続の完了次第、工事発注の手続に入る予定であり、工事着手は令和7年以降となる見込みである。

(3) 工事車両の搬入出 (予定)

工事車両の搬入出は、主に西門からとする。ただし、大きな資材の搬入出等の際に、一部の工事車両が東門から出入りする見込みである。

(4) 校庭利用

一部の工事車両が、東門から入り、校庭の校舎寄りの位置に停車して作業する際は、校庭の一部が使用できなくなる場合がある。

(5) 安全対策

工事エリアはバリケード等で区画し、児童等が工事エリアに立ち入れないようにするほか、交通誘導員を適切に配置し、児童等の安全を確保する。

(6) 予算措置

建築確認申請等の法令手続の完了時期がおおむね定まり次第、予算措置を行う。

【工事車両の搬入出】

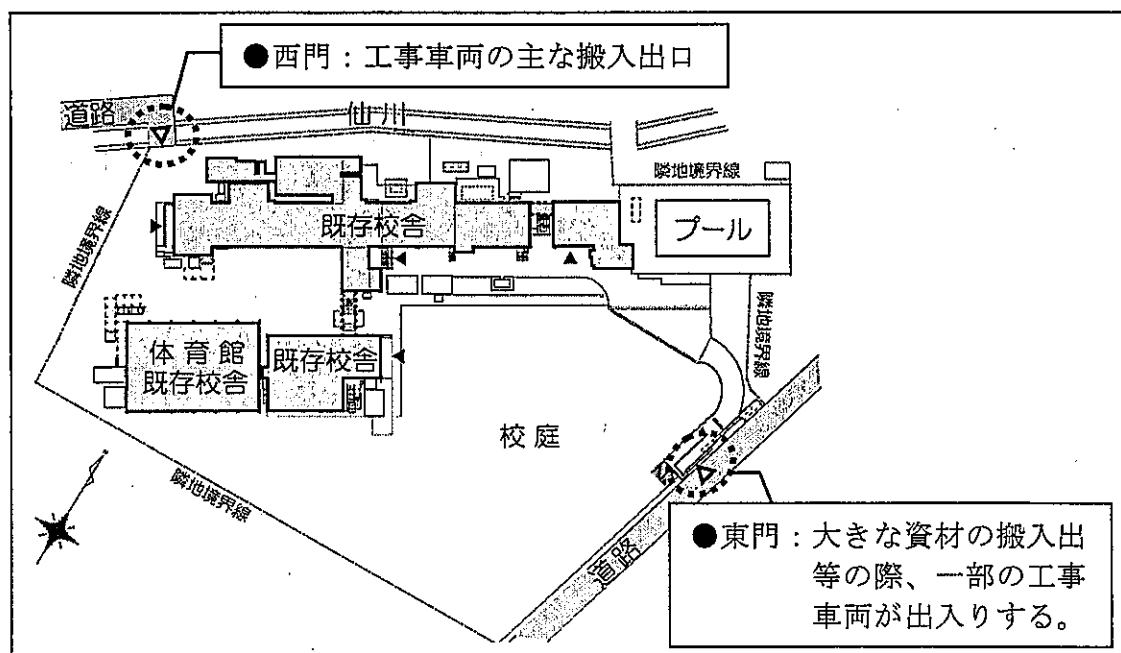

小中学校におけるバリアフリートイレ整備状況について

各小中学校において、車椅子使用者が利用できる広いスペースを確保したトイレの基数は以下の表のとおりとなる。

なお、小金井第三小学校及び東中学校については、オストメイト対応設備も設置されている。

(令和6年3月1日時点)

学校名	車椅子使用者対応のトイレ (基)
小金井第一小学校	3
小金井第二小学校	3
小金井第三小学校	8
小金井第四小学校	6
東小学校	4
前原小学校	1
本町小学校	2
緑小学校	2
南小学校	1
小学校 小計	30
小金井第一中学校	11
小金井第二中学校	5
東中学校	3
緑中学校	5
南中学校	6
中学校 小計	30
合計	60

O

O

小中学校における洋式トイレ設置状況(26市)

設置者名	令和5年4月1日現在				令和6年4月1日見込み				
	洋便器数		和便器数		洋便器数		和便器数		
	合計(基)	洋便器率	合計(基)	和便器率	合計(基)	洋便器率	合計(基)	和便器率	
八王子市	4,440	66.3%	2,255	33.7%	4,681	70.8%	1,930	29.2%	6,611
立川市	1,979	100.0%	0	—	1,999	100.0%	0	—	1,999
武蔵野市	616	68.0%	290	32.0%	631	69.0%	283	31.0%	914
三鷹市	1,065	76.6%	325	23.4%	1,186	86.7%	182	13.3%	1,368
青梅市	916	68.9%	413	31.1%	958	74.6%	326	25.4%	1,284
府中市	1,787	80.8%	425	19.2%	2,009	87.8%	280	12.2%	2,289
昭島市	517	61.0%	331	39.0%	545	64.1%	305	35.9%	850
調布市	1,606	98.9%	18	1.1%	1,609	99.0%	16	1.0%	1,625
町田市	3,173	78.4%	876	21.6%	3,173	78.4%	876	21.6%	4,049
小金井市	579	61.1%	369	38.9%	700	73.8%	248	26.2%	948
小平市	1,191	67.5%	574	32.5%	1,283	71.8%	504	28.2%	1,787
日野市	1,340	76.9%	402	23.1%	1,393	79.9%	351	20.1%	1,744
東村山市	863	60.7%	558	39.3%	1,045	72.6%	394	27.4%	1,439
国分寺市	658	81.9%	145	18.1%	663	82.2%	144	17.8%	807
国立市	551	81.9%	122	18.1%	551	81.9%	122	18.1%	673
福生市	439	78.1%	123	21.9%	439	78.1%	123	21.9%	562
狛江市	434	82.0%	95	18.0%	468	88.3%	62	11.7%	530
東大和市	546	62.8%	324	37.2%	548	63.1%	321	36.9%	869
清瀬市	524	89.4%	62	10.6%	538	90.0%	60	10.0%	598
東久留米市	742	73.3%	270	26.7%	742	73.3%	270	26.7%	1,012
武蔵村山市	539	63.0%	316	37.0%	542	63.3%	314	36.7%	856
多摩市	1,043	75.1%	346	24.9%	1,071	75.8%	341	24.2%	1,412
稲城市	723	82.0%	159	18.0%	806	82.5%	171	17.5%	977
羽村市	347	57.2%	260	42.8%	368	61.4%	231	38.6%	599
あきる野市	587	75.3%	193	24.7%	587	75.3%	193	24.7%	780
西東京市	1,357	84.2%	254	15.8%	1,406	87.3%	205	12.7%	1,611

O

O

学校給食における宗教食の状況について

1 小金井市における宗教食の対応

行っていない。

【理由】

- (1) 年々増加している食物アレルギー対応に加え、多様な宗教食の対応を行うことは作業工程において食材が交差し、アレルギー対象児童・生徒の健康被害の危険リスクが高まる可能性がある。そのため、文部科学省の「学校給食における食物アレルギー対応指針」に基づき、医師の診断による「学校生活管理指導表」に基づかない対応は行わないこととしているため
- (2) 宗教食は多様に存在し、全てに対応することが難しいため

2 近隣市の状況について

自治体名	取組状況
A 市	一律の対応は行っていないが、学校が可能な範囲での対応をする場合がある。
B 市	行っていない。
C 市	行っていない。
D 市	行っていない。
E 市	行っていない。
F 市	行っていない。
G 市	行っていない。



市立小・中学校における定期健康診断及び学校医の概要について

1 定期健康診断に関する児童・生徒数

(単位：人)

	R元年度		R2年度		R3年度	
	小学校	中学校	小学校	中学校	小学校	中学校
在籍者数	5,464	2,031	5,620	2,081	5,807	2,171
受診者数(※)	5,451	1,979	5,586	2,013	5,746	2,120
	R4年度		R5年度			
	小学校	中学校	小学校	中学校		
在籍者数	5,993	2,223	6,115	2,273		
受診者数(※)	5,935	2,185	6,008	2,165		

※ 受診科により異なる。

2 定期健康診断実施日数

(単位：日)

	R4年度		R5年度	
	小学校	中学校	小学校	中学校
内科	37	16	38	16
眼科	11	5	11	5
耳鼻科	10	5	10	5
整形外科	9	5	9	5
歯科	9	7	9	7
計	76	38	77	38

※ 小学校9校、中学校5校の各合計延べ日数

3 学校医の概要

(単位：人)

		R4年度		R5年度	
		小学校	中学校	小学校	中学校
学校医人数 (※)	内科	9	5	9	5
	眼科	9	5	9	5
	耳鼻科	9	5	9	5
	整形外科	9	5	9	5
	歯科	9	5	9	5
学校医の主な業務		・児童・生徒の健康診断 ・臨時休業に関する相談 ・児童・生徒に関する健康相談 ・学校保健に関する相談			

※ 延べ人数

O

O

小金井市立学校給食調理業務第三者評価の実施に関する要綱(案)

(目的)

第1条 小金井市立学校給食調理業務(以下「調理業務」という。)の委託に伴い、調理業務及び調理業務に対する自己評価に関し、第三者による専門的な評価(以下「第三者評価」という。)を実施することにより、小金井市立学校の給食の指針である「安全でおいしく温かい給食」の更なる充実を図り、もって未来を担う子どもたちの健やかな成長に資することを目的とする。

(評価員)

第2条 小金井市教育委員会(以下「教育委員会」という。)は、第三者評価の実施に際し、調理に関する専門家(以下「評価員」という。)の知見を活用する。

2 評価員の定数は、3人以内とする。

3 評価員は、調理に関する学識経験を有する者の中から、教育委員会が依頼する。

(実施方法)

第3条 第三者評価は、毎年度小金井市立小・中学校を対象とし、次項及び第3項に規定する方法により行うものとする。

2 評価員は、教育委員会が選ぶ小金井市立小・中学校(以下この条において「対象校」という。)について、次に定める評価を実施する。

(1) 評価員は、第三者評価を行うために、対象校の調理場視察及び給食試食を実施する。

(2) 評価員は、対象校における調理業務の課題を示し、改善に向けた助言を行う。

(3) 評価員は、評価結果について、小金井みんなの給食委員会(小金井みんなの給食委員会設置要綱(平成27年教育委員会要綱第6号)第1条に規定する委員会をいう。)の会議の場で説明を行うものとする。

3 評価員は、小金井市学校給食に関する連絡協議会(小金井市学校給食に関する連絡協議会設置要綱(昭和53年12月11日制定)第1条に規定する協議会をいう。)が実施する学校給食調理に関する検証(対象校を除く。)について、その結果

を確認し、必要に応じて課題の明示及び助言を行う。

(謝礼)

第4条 評価員には、予算の範囲内で謝礼を支払うものとする。

(庶務)

第5条 第三者評価に関する庶務は、学校教育部学務課において行う。

(その他)

第6条 この要綱に定めるもののほか、第三者評価に関し必要な事項は、教育長が別に定める。

付 則

この要綱は、令和6年4月1日から施行する。

O

O

学校災害発生件数 (H30年度からR4年度まで)

(単位：件)

区分	年度	災害発生の場所				災害発生の場合								合計
		学校内		学校外	合計	各教科	特別教 育活動	学行 校事	課 指 導	外 導	休 憩 時 間 中	始業前・ 放課後の 特定時間	通 学 路	
		校舎内	校舎外											
小学校	H30	107	125	20	252	86	13	1	1	94	18	27	252	
	R元	119	133	19	271	110	8	0	0	90	18	31	271	
	R2	98	118	24	240	94	1	1	1	93	23	20	240	
	R3	104	117	20	241	95	1	2	2	88	19	19	241	
	R4	127	92	35	254	94	2	2	2	86	12	32	254	
中学校	H30	109	76	22	207	72	2	80	2	26	5	2	207	
	R元	98	72	15	185	61	1	87	4	24	4	4	185	
	R2	82	50	12	144	70	0	53	3	13	5	0	144	
	R3	79	62	8	149	80	4	43	5	11	5	1	149	
	R4	90	64	15	169	69	6	69	6	16	2	1	169	

※学校災害発生件数は、学校管理下(体育の授業、部活、休憩時間中等)において発生した児童・生徒の怪我及び病気で、医療機関を受診し、日本スポーツ振興センター災害共済給付金の申請件数を集計したものである。

O

O

令和5年度市立小中学校使用洗剤等購入調べ

製品名	市単価契約品	メーカー
泡ぶくハンドソープ	—	エスケー
手洗い用無添加石けん	—	エスケー
アタック抗菌EX	—	花王
消臭ストロングジェル	—	花王
ビオレU泡ハンドソープ	—	花王
キュキュット	—	花王
かんたんマイペット	—	花王
トイレマジックリン	—	花王
コメットタフナーA(※)	—	コメットカトウ
ペリカン薬用せっけん	—	ペリカン石鹼
学校給食用石鹼	○	サラヤ
シャボネットユ・ム	—	サラヤ
レモン石鹼	—	カネヨ
床用洗剤無リンフワード	—	シーバイエス
洗濯槽カビキラー	—	ジョンソン
パイプユニッシュ	—	ジョンソン
チャーミーVクイック	—	ライオン
クリームクレンザー	—	ミツエイ
ポーソー液体石けん	—	ポーソー
ポーソー粉石けん	—	ポーソー
液体石鹼そよ風	—	ミヨシ
ミヨシ石けん	—	ミヨシ
無添加お肌のための洗濯用液体せっけん	—	ミヨシ
無添加食器洗いせっけん	○	ミヨシ
パックスP.P.S	—	太陽油脂

※給食室で使用されるスチームコンベクションオープン用洗剤

O

O

令和5年度市立小中学校消毒用製品購入調べ

製品名	市単価契約品	メーカー
ピューラックス	○	オーヤラックス
ハイター	—	花王
キッチン泡ハイター	—	花王
無水エタノール	—	小塚製薬
アルペット手指消毒用	—	サラヤ
ヒビスコールSH	○	サラヤ
バイゲンラックスクイック1000	—	カズサ
ジアクイック1000	—	三和製作所
ジアウォッシュ	—	三和製作所
アルコール除菌EX	—	アース製薬
ミラクリンS 酸素系漂白剤	—	三信化工
マキロンS	—	第一三共
ライオガードアルコール	—	ライオン
ハイアルコールスプレー	○	ライオン

※令和6年2月27日時点

○

○

学校給食における地場野菜・芋の使用状況について

年度	項目	地場野菜(地場芋を除く。)総重量(kg)	野菜総重量における地場野菜の使用割合(%)	地場芋総重量(kg)	芋総重量における地場芋の使用割合(%)	地場野菜・芋総重量(kg)	野菜・芋総重量における地場野菜・地場芋の使用割合(%)
平成27年度		5,462.85	2.70	3,286.23	7.40	8,749.08	3.50
平成28年度		6,690.62	4.24	3,777.53	9.91	10,468.15	5.35
平成29年度		15,013.27	9.76	3,664.81	10.40	18,678.08	9.89
平成30年度		21,039.06	13.26	4,908.86	14.00	25,947.92	13.39
令和元年度		18,194.51	12.49	4,537.80	14.07	22,732.31	12.78
令和2年度		15,800.80	11.97	2,891.75	10.30	18,692.55	11.68
令和3年度		19,722.24	11.63	3,026.45	8.44	22,748.69	11.08
令和4年度		23,510.06	13.53	3,250.66	9.17	26,760.72	12.79
令和5年度 (2学期末時点)		17,177.90	13.02	4,122.80	15.01	21,300.70	13.36

O

O

令和6年第1回定例会
(予算特別委員会)
議案第7号資料

令和6年3月8日
学校教育部学務課

通学路防犯カメラの年度別設置台数及び総数

(単位：台)

年度	新規設置台数	年度末における 設置台数総計
令和元年度	2	45
令和2年度	11	56
令和3年度	0	56
令和4年度	0	56
令和5年度	6	62
令和6年度(予定)	6	68

O

O

令和5年度 外国籍児童における支援の状況について

1 小金井市立学校における外国籍児童への支援

(1) 令和5年度小金井市内の外国籍児童・生徒数

小学校		中学校	
住民基本台帳人数 ※1	市立学校就学人数 ※2	住民基本台帳人数 ※1	市立学校就学人数 ※2
131	96	41	24

※1 令和5年4月1日現在

※2 令和5年5月1日現在

(2) 日本語支援の状況

ア 日本語指導補助員1人(外部講師)

イ 指導対象：小学生9人(週1単位時間実施：5人 週2単位時間実施：4人)
 中学生5人(週1単位時間実施：5人)

(3) 市内支援団体との連携

言葉の面や学習において更なる支援が必要な場合は、ボランティア団体と連携し、支援している。

(4) 来年度の対応予定

令和5年度と同様の支援を予定している。

2 近隣市における外国籍児童への支援

	日本語指導員	派遣形態	指導形態	指導体制
A市	有り	市外郭団体から派遣	授業取り出し	個別指導
B市	有り	派遣事業者従業員	授業取り出し	個別指導
C市	有り	市内団体から派遣	授業取り出し	個別指導
D市	有り	地域人材を派遣	授業取り出し	個別指導
E市	有り	市内団体から派遣	授業取り出し	個別指導

※ 令和5年10月現在

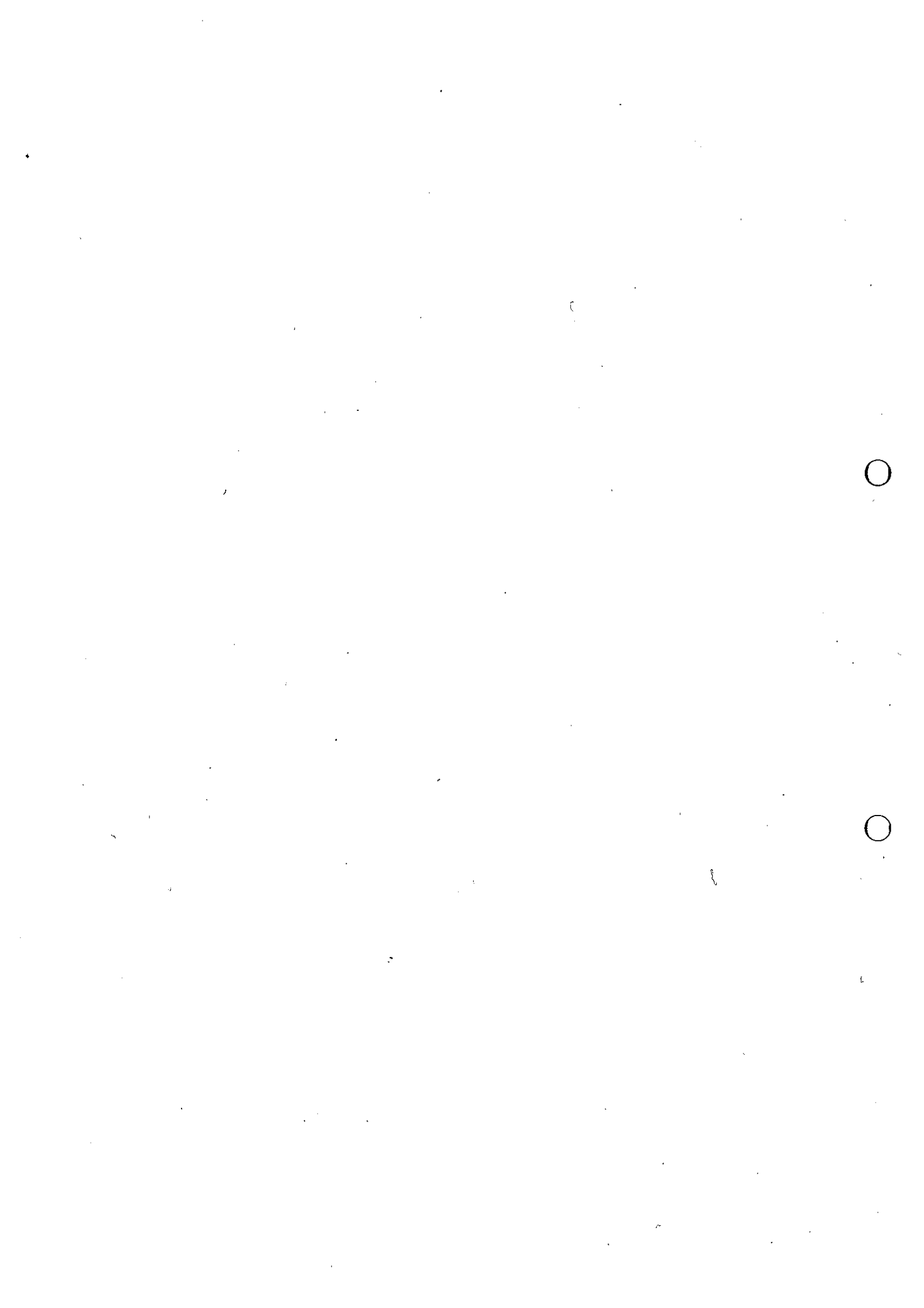

不登校支援冊子「ひとりじゃないよ」の活用状況について

1 配布状況(令和4年3月配布)

(単位:冊)

配布先	配布数	備考
小金井市教育委員会指導室	102	
もくせい教室	120	
小金井市教育相談所	120	
市立小中学校	1,030	小学校各70 中学校各80
公民館	50	各10
児童館	40	各10
図書館	20	
認可保育所	25	各5
学童保育所	45	各5
小金井市児童発達支援センター	20	
子ども家庭支援センター	20	
小金井市役所関係各課	40	
社会福祉協議会	20	
市内関係団体	119	不登校支援団体等
協働先団体	229	ココノコ
合計	2,000	

2 指導室及び市立小中学校における残部数

(単位:冊)

指導室	小金井第一小	小金井第二小	小金井第三小	小金井第四小	東小	前原小	本町小	緑小	南小	小金井第一中	小金井第二中	東中	緑中	南中
65	0	10	0	5	0	3	0	0	20	0	10	0	0	0

3 市立小中学校における主な活用方法

- ・不登校傾向にある児童・生徒の保護者へ配布した。
- ・校内の配布物コーナーに置き、希望する保護者が持ち帰ることができるようにした。
- ・教職員に配布し、保護者との面談等で活用した。
- ・スクールカウンセラーが面談等で活用した。
- ・校内の教育相談室に置き、面談等で活用した。
- ・教職員の研修、校内委員会等での資料として活用した。

O

O

令和5年度校内別室指導支援員配置事業による校内別室指導の実施状況

開始日	開室曜日・時間	利用対象者	利用条件	現在までの利用人数	児童・生徒の主な過ごし方	主な成果・課題	エアコン	備品状況
本町 小学校	7月 3日 (月)	月～金曜日 8:30～ 15:15	利用を希望 する児童	無し	21人	<p>【成果】</p> <ul style="list-style-type: none"> 不登校児童が登校するきっかけになった。 教室に入れない児童が一時的に利用している。 <p>【課題】</p> <ul style="list-style-type: none"> 個別対応のための環境を整備する必要がある。 付添いの保護者の居場所を確保する必要がある。 	有り	<ul style="list-style-type: none"> 児童用机・椅子(12セット) 児童用長机(5台) 児童用折りたたみ椅子(11脚) 支援員用机・椅子(1セット) パーテーション(2台) ※今後、パーテーションを増加予定
小金井 第二 中学校	7月 3日 (月)	月～金曜日 9:00～ 15:00	不登校又は 不登校傾向 の生徒	無し	9人	<p>【成果】</p> <ul style="list-style-type: none"> 安心できる「家と教室以外の場所」となった。 エネルギーが充足され教室復帰できた生徒がいる。 <p>【課題】</p> <ul style="list-style-type: none"> 対応する教員・支援員が足りない。 個々のニーズへの対応が難しい。 	有り	<ul style="list-style-type: none"> 生徒・支援員兼用長机(8台) 生徒・支援員兼用椅子(24脚) パーテーション(3台) ※今後、ソファアーを設置予定
東 中学校	9月 4日 (月)	月～金曜日 9:00～ 16:00	不登校又は 不登校傾向 の生徒	無し	5人	<p>【成果】</p> <ul style="list-style-type: none"> 不登校生徒が登校するきっかけになった。 不登校に対する教職員の理解が深まった。 <p>【課題】</p> <ul style="list-style-type: none"> 個々のニーズへの対応が難しい。 環境整備のための物的資源の確保が必要である。 	無し	<ul style="list-style-type: none"> 生徒用机・椅子(4セット) 生徒用長机(6台) 生徒用折りたたみ椅子(12脚) 支援員用机・椅子(1セット) パーテーション(6台) 灯油ストーブ(2台) 扇風機(1台) スポットクーラー(1台) 空気清浄機(1台)
緑 中学校	8月 29日 (火)	月～金曜日 8:45～ 15:20	不登校又は 不登校傾向 の生徒	事前相 談の上 週2時 間程度	13人	<p>【成果】</p> <ul style="list-style-type: none"> 不登校生徒と学校のつながりが密になった。 小集団活動により様々な人との関わりが増えた。 <p>【課題】</p> <ul style="list-style-type: none"> 情報共有するための時間の確保が難しい。 学習教材、備品の確保が必要である 	有り	<ul style="list-style-type: none"> 生徒用机・椅子(10セット) 支援員用机・椅子(11セット) パーテーション(3台) ホワイトボード(1台)
南 中学校	7月 4日 (火)	月～金曜日 8:45～ 14:20	不登校又は 不登校傾向 の生徒	無し	22人	<p>【成果】</p> <ul style="list-style-type: none"> 不登校生徒が登校するきっかけになった。 個別対応により、学び直しができている。 <p>【課題】</p> <ul style="list-style-type: none"> 対応する教員・支援員が足りない。 環境整備のための物的資源の確保が必要である。 	有り	<ul style="list-style-type: none"> 生徒用長机(6台) 生徒用椅子(25脚) 支援員用机(1台) 支援員用椅子(3脚) パーテーション(2台) ソファアー(1台)

○

○

小金井市立学校における不登校及びいじめの状況

1 小金井市立学校における不登校児童・生徒数

(1) 小学校

	令和元年度	令和2年度	令和3年度	令和4年度	令和5年度※
人数	61	85	121	150	104
出現率(%)	1.11	1.42	2.07	2.49	1.72

※令和5年11月末現在

(2) 中学校

	令和元年度	令和2年度	令和3年度	令和4年度	令和5年度※
人数	92	87	94	120	127
出現率(%)	4.51	3.95	4.33	5.37	5.73

※令和5年11月末現在

2 小金井市立学校におけるいじめの認知件数

(1) 小学校

	令和元年度	令和2年度	令和3年度	令和4年度	令和5年度※
件数	488	256	564	1,352	698
1校当たりの 認知件数	54.2	28.4	62.7	150.2	77.6

※令和6年1月末現在

(2) 中学校

	令和元年度	令和2年度	令和3年度	令和4年度	令和5年度※
件数	111	111	243	548	108
1校当たりの 認知件数	22.2	22.2	48.6	109.6	21.6

※令和6年1月末現在

O

O

小金井市立学校におけるいじめの認知件数

	小学校		中学校	
	件数	1校当たりの認知 件数(平均)	件数	1校当たりの認知 件数(平均)
平成29年度	214	23.8	18	3.6
平成30年度	623	69.2	21	4.2
令和元年度	488	54.2	111	22.2
令和2年度	256	28.4	111	22.2
令和3年度	564	62.7	243	48.6
令和4年度	1,352	150.2	548	109.6
令和5年度※	698	77.6	108	21.6

※令和6年1月末現在

(参考)

「いじめ」とは、児童等に対して、当該児童等が在籍する学校に在籍している等当該児童等と一定の人的関係にある他の児童等が行う心理的又は物理的な影響を与える行為（インターネットを通じて行われるものを含む。）であって、当該行為の対象となった児童等が心身の苦痛を感じているものをいう。

※いじめ防止対策推進法（平成25年法律第71号）第2条第1項及び小金井市いじめ防止対策推進条例（令和2年条例第33号）第2条第1項から抜粋

○

○

小金井市立学校における問題行動等を理由として出席停止を命じられた児童・生徒数

(単位:人)

	小学校	中学校
平成29年度	0	0
平成30年度	0	0
令和元年度	0	0
令和2年度	0	0
令和3年度	0	0
令和4年度	0	0
令和5年度※	0	0

※令和6年2月末現在

O

O

体罰・不適切指導の状況及び加害教職員への懲戒等の措置状況について
(平成25年度～令和4年度)

1 体罰・不適切指導件数

8件

2 加害教職員への懲戒等の措置状況

減給 2件

戒告 1件

訓告 1件

口頭注意 2件

地教委指導 2件

O

O

市立小・中学校の水筒持参に関する状況

学校名	周知方法	期間	内容物	水の有無	水筒の種類
小金井第一小学校	文書配布	指定無し	指定無し	入れない。	ペットボトル可
小金井第二小学校	文書配布	指定無し	水、お茶、(運動会練習期間) スポーツドリンク	入れてもよい。	水筒のみ
小金井第三小学校	学校だより等	指定無し	水、お茶	入れてもよい。	水筒のみ
小金井第四小学校	学校だより等	指定無し	水、お茶	指定無し	水筒のみ
東小学校	学校だより等	指定無し	水、お茶、(夏季のみ) スポーツドリンク	入れてもよい。	水筒のみ
前原小学校	文書配布	指定無し	水、お茶、スポーツドリンク	指定無し	水筒のみ
本町小学校	学校だより等	指定無し	水、お茶、 (校外学習や発汗が予想される場合) スポーツドリンク	入れてもよい。	水筒のみ
緑小学校	学校だより等	指定無し	水、お茶	入れてもよい。	水筒のみ
南小学校	文書配布	指定無し	水、お茶	指定無し	水筒のみ
小金井第一中学校	生活のきまり等	指定無し	水、お茶、スポーツドリンク	指定無し	水筒のみ
小金井第二中学校	生活のきまり等	指定無し	水、お茶、スポーツドリンク	指定無し	水筒のみ
東中学校	生活のきまり等	指定無し	水、お茶、スポーツドリンク	入れてもよい。	水筒のみ
緑中学校	生活のきまり等	指定無し	水、お茶、スポーツドリンク	指定無し	水筒のみ
南中学校	生活のきまり等	指定無し	水、お茶、スポーツドリンク	入れてもよい。	水筒のみ

O

O

もくせい教室の通室登録人数及び活動内容

1 もくせい教室の通室登録人数の推移

(単位：人)

	平成30年度	令和元年度	令和2年度	令和3年度	令和4年度	令和5年度 ※
小1	0	0	4	5	11	6
小2	0	2	1	8	10	17
小3	1	0	7	11	7	14
小4	3	5	4	16	11	16
小5	4	2	7	10	24	18
小6	5	5	6	15	12	19
小学校小計 (A)	13	14	29	65	75	90
中1	4	6	12	12	20	16
中2	13	10	13	24	15	29
中3	10	23	13	18	21	22
中学校小計 (B)	27	39	38	54	56	67
合計 (A+B)	40	53	67	119	131	157

※令和6年1月末現在

2 活動内容

- (1) 学習 家庭より持参した課題等を行う。学校から貸与されたChromebookの使用も可能
- (2) 読書
- (3) 室内、屋外での運動
- (4) カードゲーム、ボードゲーム、将棋、囲碁、オセロ等
- (5) 野外活動、散歩、生物観察等

○

○

令和6年度 水泳指導外部委託試行について

- 1 実施場所
小金井市総合体育館プール(学校使用時は貸切り)
- 2 実施期間
令和6年6月1日から同年7月19日まで
- 3 実施校
本町小学校
- 4 実施学年及び予定児童数(令和6年2月現在)
 - ・第4学年96人
 - ・第5学年86人
 - ・第6学年90人
- 5 実施回数
各学年4回
※1回の指導時間は、60分程度(移動及び着替えの時間は除く。)
- 6 指導内容
小学校学習指導要領解説体育編(平成29年7月)に基づく水泳指導
 - (1) 第4学年
 - ア 浮いて進む運動
 - イ 潜る・浮く運動
 - (2) 第5・6学年
 - ア クロール
 - イ 平泳ぎ
 - ウ 安全確保につながる運動
- 7 指導体制
委託事業者指導員6人程度

O

O

名勝小金井(サクラ)名勝指定100周年記念事業の概要について

1 記念式典

	事業名	事業概要等
1	記念式典	<ul style="list-style-type: none"> ○ 令和6年12月8日(日)に小金井宮地楽器ホール大ホールで開催 ○ 2部制とし、1部は記念式典、2部はお祝いの会を実施 ○ シンポジウムによる普及・啓発効果を高めるため、記念式典においては1階席を招待者用とし、2階席(180席強)には可能な範囲で一般市民に入場してもらうことを想定
2	シンポジウム	<ul style="list-style-type: none"> ○ 小金井桜の歴史・現在・未来を見据えた、学識経験者によるシンポジウムの開催
3	表彰式	<ul style="list-style-type: none"> ○ 写真・絵画コンクールの優秀作品者、功労者等の表彰を行う。
4	伝統芸能公演	<ul style="list-style-type: none"> ○ 文化協会加盟団体による伝統芸能・キッズダンス等の公演を行う(7団体の公演を予定)。
5	無形民俗文化財公演	<ul style="list-style-type: none"> ○ 市内の無形民俗文化財の継承団体による公演を予定

2 その他事業(令和6年度実施事業)

	事業名	事業概要等
1	学校植樹事業	<ul style="list-style-type: none"> ○ 令和6年度以降、複数年度に分けて実施 ○ 令和6年度の植樹本数は10本を予定。1本目については、令和6年4月下旬を目途に小金井第三小学校に植樹予定。他の9本については、令和6年秋以降に植樹することとし、植樹先については、学校施設大規模改修・建て替え工事等のスケジュール等も加味し、植樹先候補となっている各学校、庁内関係部署と調整の上、選定 ○ 植樹に際しては、児童、学校関係者等が参加する植樹式を実施 ○ 記念板の仕様・記載内容等は、今後検討・調整を実施

2	小中学生用パンフレット作成	<ul style="list-style-type: none"> ○ 学校植樹（下記）のタイミングと合わせ、市立小・中学校の全児童・生徒に配布 ○ 2パターン、各5,000枚作成予定（小1～小4用・小5～中3用） ○ 紙ベースのパンフレットの配布は、各学校植樹のタイミングを予定
3	記念講演会 （市立小中学校対象）	<ul style="list-style-type: none"> ○ 学校植樹のタイミングと合わせ、小金井桜の歴史や現在進行形の整備事業等について説明する講演会を実施
4	特設ホームページ・動画等作成	<ul style="list-style-type: none"> ○ 写真データ等を多く掲載することから、特設ホームページを作成・公開 ○ 「4市の古老インタビュー」「記念講演会」「記念植樹」について、映像記録を作成・公開 ○ 聞き取り、接ぎ木等の映像を集め、ドキュメンタリー的な動画等を作成・公開 ○ 四季の玉川上水上空からのドローンによる撮影を行い、映像記録を作成・公開
5	フォト・コンテスト	<ul style="list-style-type: none"> ○ 市民参加型事業として実施 ○ 「小金井桜」と「(小金井桜以外の)市内の桜」の2カテゴリーで実施 ○ 入賞作品は記念式典後、記念式典会場（小金井宮地楽器ホール内マルチパーパススペース）に展示予定 ○ 記念式典時に入賞者の表彰を実施
6	記念看板設置	<ul style="list-style-type: none"> ○ 例年生涯学習課文化財係にて1～2基設置している「文化財説明板」の名勝指定100周年記念拡大版として作製・設置 ○ 武蔵小金井駅南口駅前ロータリーに1基設置予定
7	記念横断幕設置	<ul style="list-style-type: none"> ○ 市民への周知・啓発等を行うため、市内各所に（仮）「祝 名勝小金井（サクラ）名勝指定100周年」の横断幕を設置（令和6年度）
8	記念冊子作成	<ul style="list-style-type: none"> ○ 記念式典の際に参加者に配布する記念冊子（24ページ）を作成 ○ 参加者・関係者配布用として1,000部作成予定

名勝指定100周年記念事業の補助対象事業(予定)について

	事業名	主催団体	補助事業概要等(予定)
1	名勝小金井桜観桜会	名勝小金井桜の会	<ul style="list-style-type: none">○ 令和6年4月6日(土)開催予定○ 一般の方々に対し、主催団体会員による名勝小金井桜に関する現地説明を行う。○ 主催団体の小金井桜に関する豊富な知識をいかした独自のリーフレットを作成し、当日の参加者に配布する。
2	第12回市民文化祭 芸術文化フェスティバル2024	小金井市文化協会	<ul style="list-style-type: none">○ 令和6年5月28日(火)～6月2日(日)に小金井宮地楽器ホールにて開催予定○ 開催期間中、1階マルチパーパススペースにおいて、小金井桜に関するパネル展示及び主催団体会員による桜に関する作品類の展示を予定している。○ 小金井桜に関するパネル展示に際し、パネル製作を外注し、アルミ製のフレーム付きの耐久性の高いものを作成し、100周年後も長期的に展示を行うことで、市民への啓発等に資することを予定している。
3	SAKURAマラソン大会	小金井青年会議所	<ul style="list-style-type: none">○ 令和7年3月頃開催予定○ 小金井桜を見ながら走ることで、コース設定を行うことで、市民への啓発等に資する。

O

O

令和5年度放課後子ども教室開催実績

学校区	教室名	開催日数(回数)	学習アドバイザー(人、円)		放課後子どもサポーター(人、円)		金額小計(円)	消耗品(円)	金額合計(円)	参加者(人)						その他(人)		
			人	円	人	円				児童	学童(内数)	生徒	幼児	大人・高校生	参加者合計	無償ボランティア	教職員	
小金井第一小学校	校庭開放	69	4	13,750	370	1,093,000	1,106,750	12,107	1,745,757	9,531	7,807	0	0	0	9,531	0	0	
	ジュニアスタッフ会議	4	2	5,500	13	30,500	36,000			43	0	0	0	0	43	0	0	
	体育館開放	39	18	56,650	175	513,000	569,650			1,030	124	0	0	0	1,030	2	0	
	図書室開放	1	1	2,750	5	12,500	15,250			18	3	0	0	0	18	0	0	
	プログラミング教室	1	0	0	2	6,000	6,000			11	0	0	0	0	11	2	0	
小計	114	25	78,650	565	1,655,000	1,733,650	12,107	1,745,757	10,633	7,934	0	0	0	10,633	4	0		
小金井第二小学校	放課後あそび広場	139	37	131,450	702	2,207,500	2,338,950	47,187	2,386,137	14,818	11,473	0	0	0	14,818	0	0	
	小計	139	37	131,450	702	2,207,500	2,338,950	47,187	2,386,137	14,818	11,473	0	0	0	14,818	0	0	
小金井第三小学校	校庭開放	66	18	54,450	370	1,027,000	1,081,450	63,883	2,271,033	7,338	4,430	0	10	0	7,348	5	0	
	室内開放	80	49	150,700	342	975,000	1,125,700			1,405	65	45	17	181	1,648	13	6	
	小計	146	67	205,150	712	2,002,000	2,207,150			63,883	2,271,033	8,743	4,495	45	27	181	8,996	18
小金井第四小学校	校庭 楽しい四	51	0	0	314	705,500	705,500	22,226	1,258,776	2,450	732	0	0	0	2,450	3	0	
	室内 楽しい四	40	6	17,050	227	514,000	531,050			505	0	0	0	4	509	4	0	
	小計	91	6	17,050	541	1,219,500	1,236,550			22,226	1,258,776	2,955	732	0	0	4	2,959	7
東小学校	ちQ人	3	3	9,900	11	33,000	42,900	36,384	1,383,534	63	6	0	0	20	83	3	0	
	おやじの会	2	2	8,250	8	29,500	37,750			81	0	1	12	13	107	2	1	
	放課後子ども教室	131	0	0	615	1,266,500	1,266,500			11,972	10,186	0	0	0	11,972	1	0	
	小計	136	5	18,150	634	1,329,000	1,347,150			36,384	1,383,534	12,116	10,192	1	12	33	12,162	6
前原小学校	校庭遊び	109	15	64,900	607	2,404,500	2,469,400	44,597	2,513,997	15,637	8,754	0	1	23	15,661	0	0	
	小計	109	15	64,900	607	2,404,500	2,469,400	44,597	2,513,997	15,637	8,754	0	1	23	15,661	0	0	
本町小学校	放課後ひろば	138	4	13,750	826	2,653,500	2,667,250	56,939	2,724,189	6,383	250	12	9	79	6,483	0	4	
	小計	138	4	13,750	826	2,653,500	2,667,250	56,939	2,724,189	6,383	250	12	9	79	6,483	0	4	
緑小学校	ほうかごぼろぼろ	8	8	33,000	79	295,000	328,000	36,001	3,097,151	1,366	438	3	0	0	1,369	0	0	
	ほうかごひろば	132	24	89,650	809	2,561,500	2,651,150			15,828	5,301	50	0	0	15,878	7	2	
	レッツおやじの会	3	3	11,000	21	71,000	82,000			149	29	0	32	56	237	7	1	
	小計	143	35	133,650	909	2,927,500	3,061,150			36,001	3,097,151	17,343	5,768	53	32	56	17,484	14
南小学校	放課後子ども教室	122	19	60,500	627	1,821,000	1,881,500	41,563	1,923,063	2,364	483	0	0	11	2,375	0	0	
	小計	122	19	60,500	627	1,821,000	1,881,500	41,563	1,923,063	2,364	483	0	0	11	2,375	0	0	
実行委員会	放課後カフェ(緑中)	19	19	73,150	19	66,500	139,650	0	253,691	0	0	1,224	0	38	1,262	0	12	
	消耗品費等	0	0	0	0	0	0	114,041		0	0	0	0	0	0	0	0	0
	小計	19	19	73,150	19	66,500	139,650	114,041		253,691	0	0	1,224	0	38	1,262	0	12
合計		1,157	232	796,400	6,142	18,286,000	19,082,400	474,928	19,557,328	90,992	50,081	1,335	81	425	92,833	49	26	

※ 令和5年12月末現在

O

O

多摩26市の早朝(始業前)における小学校校庭開放事業の実施状況について

団体名	実施の有無
小金井市	×
八王子市	○
立川市	×
武蔵野市	○
三鷹市	○
青梅市	×
府中市	×
昭島市	×
調布市	×
町田市	×
小平市	×
日野市	×
東村山市	×
国分寺市	×
国立市	×
福生市	○
狛江市	×
東大和市	×
清瀬市	×
東久留米市	×
武蔵村山市	×
多摩市	×
稲城市	×
羽村市	×
あきる野市	×
西東京市	×

○

○

市立体育館の利用料の調べ

自治体名	体育館		プール	
	市民	市民以外	市民	市民以外
武蔵野市	200円/3時間	400円/3時間	200円/2時間	400円/2時間
三鷹市	400円/3時間	600円/3時間	400円/2時間	600円/2時間
府中市	150円/3時間	300円/3時間	400円/2時間	800円/2時間
小金井市	200円/1時間	200円/1時間	200円/1時間	200円/1時間
小平市	400円/2.5時間	400円/2.5時間	250円/1時間	250円/1時間
国分寺市	300円/5時間	300円/5時間	200円/1時間	200円/1時間
西東京市	250円/3時間	250円/3時間	400円/2時間	400円/2時間

※個人利用・大人料金のみ

※各市のホームページより抜粋

※時間は、上限

○

○

近隣市における「GO TO VOTEカード」事業と類似の事業調べ

	事業実施状況 (○:実施)	送付予定 対象者	送付予定人数	送付予定頻度	送付予定物
武蔵野市	○	選挙人名簿新規登録者 (年齢要件)	1,200人	4回/年(定時登録ごと) + 選挙時登録	はがき
三鷹市	○	選挙人名簿新規登録者 (年齢要件)	2,000人	4回/年(定時登録ごと) + 選挙時登録	はがき
小金井市	R6年度から実施予定	選挙人名簿新規登録者 (年齢要件)	900人	1回/年	はがき
国分寺市	○	18歳になる方	1,100人	ほぼ毎日	封書 (チラシ封入)

※ 令和6年度における事業の想定であるため、変更する場合があります。

○

○

近隣市における投票所入場整理券の宛名表示方法及び送付方法の調べ

	宛名表示方法		送付方法※
	世帯全員を表示	世帯主のみを表示	
武蔵野市	○		世帯分をまとめて一つの封筒で送付
三鷹市	○		
小金井市		○	
国分寺市		○	
国立市	○		
西東京市		○	

※ 送付方法について、封筒の容量を超える数の世帯員がいる場合などは、封筒が二つ以上になる場合がある。

O

O

令和6年度介護予防事業について

1 事業

財源	事業名	事業内容
特別会計	地域介護予防活動支援事業	<ul style="list-style-type: none"> ・さくら体操自主グループ活動支援(8管理会場) ・シニア運動教室 年3回(12日間コース)(新規) 市内のスポーツクラブにおいて、週1回3か月間の継続した取組を行う(スタジオでの筋力・柔軟性・バランス力向上のための運動及びプールでの関節等への負担を軽減し、筋力等向上のための運動を行う2コースを予定)。
特別会計	地域リハビリテーション活動支援事業	<ul style="list-style-type: none"> ・さくら体操完全自主グループ及び地域の通いの場(リハビリ専門職が出向き、介護予防・フレイル予防について普及啓発を実施) ・年1回地域の通いの場の参加者等を対象に体力測定会を開催 令和6年度から低栄養予防について取組を強化する。

特別会計	介護予防普及啓発事業	<ul style="list-style-type: none"> ・介護予防講座 年3回(2日間コース) 介護予防の柱となる運動・口腔・栄養・社会参加(認知症予防)の具体的な方法について学ぶ。
一般会計	介護予防・フレイル予防活動支援事業	<ul style="list-style-type: none"> ・オンライン介護予防教室 年2回 基本コースは、スマホ教室、Zoom教室及びオンライン介護予防教室の全9回で実施予定。介護予防に関する知識の提供(ミニ講座)、介護予防のための運動等を行う。 継続コースは、月1回オンラインでつながり、介護予防のための運動等及び参加者交流を行う。 東京都の「新しい日常における介護予防・フレイル予防活動支援事業補助金」を活用予定(補助率10/10)

2 その他

- ・生活支援体制整備事業で作成している「シニアのための地域とつながる応援ブック」を広く周知啓発し、地域の通いの場の参加を通じて介護予防を推進していく。
- ・市内にある小金井市総合体育館及び栗山公園健康運動センターで行っている高齢者も参加可能な運動教室等の案内も併せて行っていく。

国民健康保険税の子どもの均等割額軽減実施団体

自治体名	軽減内容	所得制限の有無
武蔵野市	18歳未満2人目以降の子の均等割額を半額	有り
昭島市	18歳以下の子のうち2人目の均等割額を半額、3人目以降は9割軽減	無し
狛江市	18歳未満の子のうち3人目以降の均等割額は無料	無し
東大和市	18歳以下の子のうち3人目以降の均等割額は無料	無し
武蔵村山市	18歳未満の子のうち2人目の均等割額を半額、3人目以降は無料(令和6年度まで)	有り
あきる野市	18歳以下の被保険者のうち最年長を除いて均等割額を半額	無し

※未就学児に係る均等割額の軽減措置は、令和4年度から開始



特別養護老人ホーム及び認知症グループホームの利用定員等について

1 特別養護老人ホーム

(各年4月1日現在、単位：人)

	令和元年度	令和2年度	令和3年度	令和4年度	令和5年度
市内施設数	3施設	3施設	3施設	3施設	3施設
市内施設利用定員	351	351	351	351	351
利用者数	424	438	437	423	425
待機者数	244	250	254	213	165

注記：広域施設のため、利用者数及び待機者数は市外施設を含めた人数を記載

2 認知症グループホーム

(各年4月1日現在、単位：人)

	令和元年度	令和2年度	令和3年度	令和4年度	令和5年度
事業所数	6事業所	6事業所	6事業所	6事業所	6事業所
事業所利用定員	84	84	84	84	84
利用者数	83	78	81	82	80
待機者数	—	—	7	16	10

注記1：地域密着型サービスのため、原則として利用申込みは市内在住者に限る。

注記2：待機者数は、令和3年度以降に実施した集計を記載



近隣市の介護サービス事業所への主な支援策について

	介護人材確保	事業者支援	その他
武蔵野市	<ul style="list-style-type: none"> 介護職員初任者研修フォローアップミーティング 介護職・看護職R eスタート支援金事業 	<ul style="list-style-type: none"> 技術研修実施 管理者研修実施 	ケアリンピック武蔵野(永年勤続表彰等)開催
三鷹市	<ul style="list-style-type: none"> 保育園優先入所事業 介護職員等家賃補助事業 介護福祉士資格支援補助事業 	<ul style="list-style-type: none"> 介護ロボット等導入支援事業 介護職員向け研修事業 	永年勤続表彰事業
府中市	<ul style="list-style-type: none"> 介護職員初任者研修費用助成事業 社会福祉士資格取得費用助成事業 	居宅介護支援事業者連絡会支援	
調布市	介護職員初任者研修実施(福祉人材センター実施)	<ul style="list-style-type: none"> 介護保険等推進活動補助事業(研修実施等) 地域密着型サービス事業所介護従事者研修実施 	
小平市	介護職員資格取得支援事業	介護サービス事業所連絡会運営事業	
国分寺市	介護未経験者に対する研修支援補助金事業	介護保険事業者連絡会支援	
西東京市	介護職員初任者研修受講料助成事業	介護保険連絡協議会設置	
小金井市	<ul style="list-style-type: none"> 介護職員初任者研修支援事業 同初任者研修実施事業 介護職員宿舎借上支援事業 	介護サービス事業者振興(連絡会支援、研修実施)	お元気サミット・介護未来フェスの合同開催

※ 各市主な事業であり、また、東京都が直営で実施している事業も多数あることから、記載が無いことをもって事業を実施していないこととはならない。

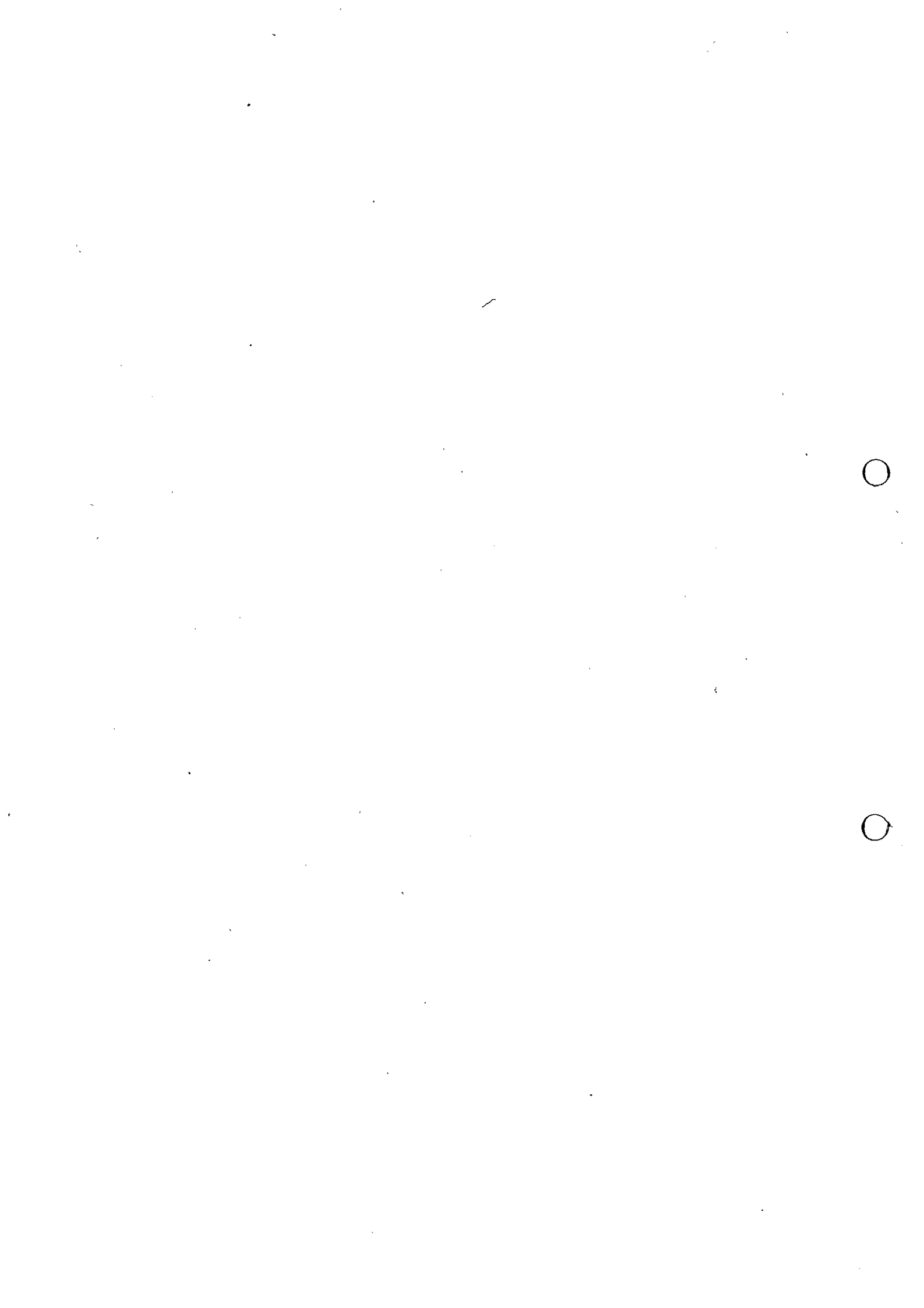

所得段階別の介護保険料及び人数

区分	対象者	年額保険料	人数※2
第1段階※1	生活保護受給者もしくは老齢福祉年金受給者で市民税非課税世帯又は世帯全員市民税非課税で、課税年金収入額及び合計所得金額の合計が80万円以下	21,800円	4,299人
第2段階※1	世帯全員市民税非課税で、課税年金収入額及び合計所得金額の合計が80万円を超え、120万円以下	29,500円	1,834人
第3段階※1	世帯全員市民税非課税で、課税年金収入額及び合計所得金額の合計が120万円を超える。	52,600円	1,670人
第4段階	本人が市民税非課税で、世帯に市民税課税者があり、課税年金収入額及び合計所得金額の合計が80万円以下	67,200円	3,176人
第5段階	本人が市民税非課税で、世帯に市民税課税者があり、第4段階以外	76,800円	3,012人
第6段階	本人が市民税課税者で合計所得金額が120万円未満	90,200円	2,929人
第7段階	本人が市民税課税者で合計所得金額が120万円以上210万円未満	97,900円	4,380人
第8段階	本人が市民税課税者で合計所得金額が210万円以上320万円未満	107,500円	2,546人
第9段階	本人が市民税課税者で合計所得金額が320万円以上350万円未満	111,300円	438人
第10段階	本人が市民税課税者で合計所得金額が350万円以上420万円未満	119,000円	794人
第11段階	本人が市民税課税者で合計所得金額が420万円以上520万円未満	126,700円	630人
第12段階	本人が市民税課税者で合計所得金額が520万円以上620万円未満	134,400円	329人
第13段階	本人が市民税課税者で合計所得金額が620万円以上720万円未満	142,000円	219人
第14段階	本人が市民税課税者で合計所得金額が720万円以上820万円未満	149,700円	164人
第15段階	本人が市民税課税者で合計所得金額が820万円以上1,000万円未満	161,200円	219人
第16段階	本人が市民税課税者で合計所得金額が1,000万円以上1,500万円未満	178,100円	274人
第17段階	本人が市民税課税者で合計所得金額が1,500万円以上2,000万円未満	195,000円	164人
第18段階	本人が市民税課税者で合計所得金額が2,000万円以上	211,900円	301人

※1 第1から3段階までについては、公費による保険料軽減後の額

※2 令和5年度所得段階別割合から算定した令和6年度所得段階別被保険者の見込人数

○

○

後期高齢者医療保険制度における所得段階別人数及び均等割軽減割合別人数

1 所得段階別人数

令和5年6月時点

所得段階(注1)	人数(注2)
1,000万1円以上	272
900万1円以上1,000万円以下	42
800万1円以上900万円以下	56
700万1円以上800万円以下	57
600万1円以上700万円以下	79
500万1円以上600万円以下	150
400万1円以上500万円以下	302
300万1円以上400万円以下	616
200万1円以上300万円以下	1,282
100万1円以上200万円以下	2,840
0円以上100万円以下	8,405
合計	14,101

注1: 令和5年度合計所得金額による。

注2: 令和5年1月2日以降の転入者、住所地特例対象者等を除く。

2 均等割軽減割合別人数

令和5年6月時点

軽減割合	人数	金額
7割軽減	4,815	156,391,200円
5割軽減	961	22,295,200円
2割軽減	1,569	15,242,400円
合計	7,345	193,928,800円

○

○